



РУКОВОДСТВО ПО ЭКСПЛУАТАЦИИ Для пользователей

- Для обеспечения правильного и безопасного использования прибора следует до начала его эксплуатации внимательно прочитать данное руководство.

**MSH-18RV
MSH-24RV
MSH-C18TV
MSH-C24TV**





СОДЕРЖАНИЕ

МЕРЫ ПРЕДОСТОРОЖНОСТИ	178
НАЗВАНИЯ ОТДЕЛЬНЫХ ЧАСТЕЙ ПРИБОРА	181
ПОДГОТОВКА ПРИБОРА К ЭКСПЛУАТАЦИИ.....	183
I FEEL... (“мне немного... ”) / РАБОТА В АВТОМАТИЧЕСКОМ РЕЖИМЕ	184
РУЧНОЕ УПРАВЛЕНИЕ РЕЖИМАМИ (ОХЛАЖДЕНИЕ, СУШКА, ОБОГРЕВ)	185
РЕГУЛИРОВАНИЕ СКОРОСТИ И НАПРАВЛЕНИЯ ВОЗДУШНОГО ПОТОКА	186
ФУНКЦИЯ ЭНЕРГОСБЕРЕЖЕНИЯ ПРИ ОХЛАЖДЕНИИ (ECONO COOL)	187
РАБОТА С ИСПОЛЬЗОВАНИЕМ ТАЙМЕРА (ТАЙМЕР ВКЛЮЧЕНИЯ/ ВЫКЛЮЧЕНИЯ).....	188
КОГДА ВЫ НЕ СОБИРАЕТЕСЬ ПОЛЬЗОВАТЬСЯ КОНДИЦИОНЕРОМ ДЛИТЕЛЬНОЕ ВРЕМЯ.....	188
УХОД ЗА ПРИБОРОМ	189
ЧИСТКА ВОЗДУШНОГО И ДЕЗОДОРИРУЮЩЕГО ФИЛЬТРОВ (ОПЦИОНАЛЬНО)	189
ЗАМЕНА ДЕЗОДОРИРУЮЩЕГО ФИЛЬТРА (ОПЦИОНАЛЬНО)/ ФИЛЬТРА ОЧИСТКИ ВОЗДУХА (ОПЦИОНАЛЬНО)	190
ПЕРЕД ОБРАЩЕНИЕМ В СЕРВИСНУЮ СЛУЖБУ ЕЩЕ РАЗ ПРОВЕРЬТЕ СЛЕДУЮЩЕЕ	190
ЕСЛИ ВАМ КАЖЕТСЯ, ЧТО ПРИБОР НЕИСПРАВЕН	191
УСТАНОВКА, ПЕРЕМЕЩЕНИЕ И ОСМОТР ПРИБОРА	192
ТЕХНИЧЕСКИЕ ХАРАКТЕРИСТИКИ.....	193



МЕРЫ ПРЕДОСТОРОЖНОСТИ

- Ввиду того, что в конструкции данного изделия использованы вращающиеся детали, а также детали, способные привести к поражению электротоком, обязательно прочитайте данный раздел “Меры предосторожности” перед использованием прибора.
- Ввиду того, что предостерегающая информация, содержащаяся в данном разделе, касается Вашей безопасности, обязательно следуйте изложенным инструкциям. Используемые в тексте руководства символы и их значения описаны ниже.

 ПРЕДУПРЕЖДЕНИЕ	Неправильное обращение с прибором представляет из себя серьезную угрозу для здоровья и с большой степенью вероятности может привести к смертельному исходу или получению тяжелой травмы и т.п.
 ОСТОРОЖНО	Неправильное обращение с прибором представляет из себя серьезную угрозу для здоровья в зависимости от конкретных обстоятельств.

Ниже приводится значение символики, используемой в тексте руководства.

	Строго воспрещается.
	Тщательно следуйте инструкциям.
(Черный)	Запрещается вставлять пальцы или палки и т.д.
(Черный)	Запрещается вставить на внутренний/наружный прибор или ставить на них любые предметы.
(Желтый)	Опасность поражения электротоком, будьте осторожны.
(Синий)	Обязательно отсоедините вилку шнура питания от электророзетки.
(Синий)	Обязательно отключите электропитание.

- После прочтения, храните данное руководство вместе с руководством по установке прибора в легкодоступном месте и пользуйтесь ими для справок.

Расположение символики безопасности на приборе и защитные приспособления

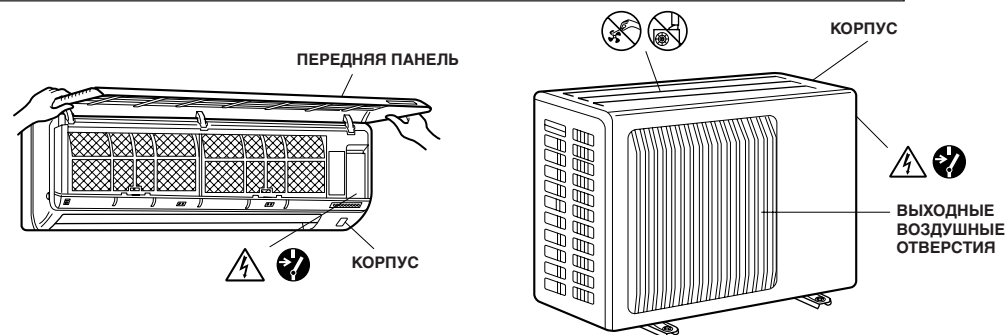



МЕРЫ ПРЕДОСТОРОЖНОСТИ

⚠ ПРЕДУПРЕЖДЕНИЕ

- Данный кондиционер НЕ ПРЕДНАЗНАЧЕН для использования детьми, престарелыми или больными людьми без присмотра.

Запрещается использование промежуточного соединения в шнуре питания или использование удлинителя. Запрещается подсоединение нескольких электроприборов к одному источнику переменного тока.

- Слабые соединения, недостаточная изоляция, подключение к сети более высокого напряжения и т.д. могут привести к пожару или поражению электротоком.



Запрещается резать или каким-либо образом модернизировать шнур питания.

- Запрещается ставить тяжелые предметы на шнур питания, резать его или каким-либо образом модернизировать. Это может повредить шнур питания и привести к пожару или поражению электротоком.

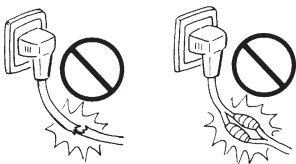

Запрещается включение/выключение прерывателя тока в сети электропитания или отсоединение/подсоединение вилки шнура питания во время работы прибора.

- Это может привести к пожару вследствие образования искры и т.д.
- Обязательно выключайте прерыватель тока в сети или отсоединяйте вилку шнура питания от розетки после выключения внутреннего прибора с помощью пульта дистанционного управления.



Защищайте кожу от длительного воздействия холодного воздуха.

- Это вредно для Вашего здоровья.



При появлении любых ненормальных признаков (запах гари и т.д.) немедленно остановите кондиционер и отсоедините шнур питания от сети или выключите прерыватель тока в сети.

- Продолжение эксплуатации прибора в аномальных условиях может привести к пожару, поломке и т.д. В данном случае Вам необходимо обратиться к Вашему дилеру.



Запрещается вставлять пальцы, палки и т.д. в отверстия воздухозабора/выходные воздушные отверстия.

- Ввиду того, что лопасти вентилятора вращаются с большой скоростью, это может привести к травме.
- Необходимо внимательно присматривать за маленькими детьми и следить за тем, чтобы они не играли с кондиционером.

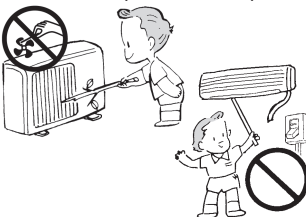

Самостоятельное выполнение ремонта и перемещение кондиционера пользователем запрещаются.

- Неправильное выполнение ремонта и перемещения может привести к пожару, поражению электротоком, получению травмы вследствие падения прибора, утечки жидкости и т.д. Обратитесь к Вашему дилеру.



Установка данного прибора пользователем запрещается.

- Неправильное выполнение ремонта и перемещения может привести к пожару, поражению электротоком, получению травмы вследствие падения прибора, утечки жидкости и т.д. Обратитесь к Вашему дилеру.

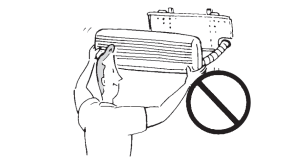

⚠ ОСТОРОЖНО

При замене воздушного фильтра не прикасайтесь к металлическим деталям внутреннего прибора.

- Это может привести к травме.

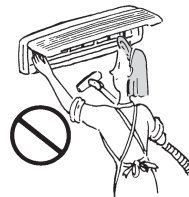

Перед чисткой прибора выключите его и отсоедините вилку шнура питания или выключите прерыватель тока в электросети.

- Ввиду того, что лопасти вентилятора вращаются с большой скоростью, это может привести к травме.

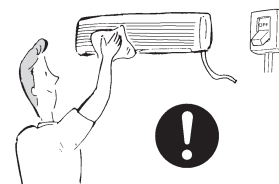

Запрещается прикасаться к выключателям мокрыми руками.

- Это может привести к поражению электротоком.



Запрещается мыть кондиционер воздуха водой.

- Вода может попасть внутрь прибора и повредить изоляцию. Это может привести к поражению электротоком.



Оберегайте домашних животных и растения от прямого воздействия воздушного потока.

- Это вредно для здоровья животных и растений.



Запрещается использовать инсектициды или воспламеняющиеся аэрозоли.

- Это может привести к пожару или деформации корпуса прибора.

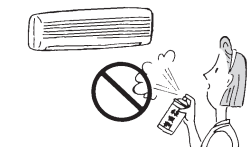

Проветривайте помещение, в котором прибор используется одновременно с печкой или подобным оборудованием.

- Это может привести к нехватке кислорода.

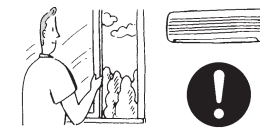

Запрещается использование прибора не по назначению.

- Запрещается использовать данный кондиционер в целях хранения точных приборов, продуктов питания, животных, растений или предметов искусства. Это может неблагоприятно сказаться на их качестве и т.д.

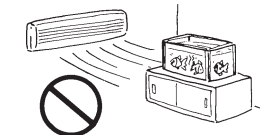

Запрещается ставить печки или подобное оборудование в зоне прямого воздействия воздушного потока.

- Это может привести к неполному сгоранию горючих веществ.

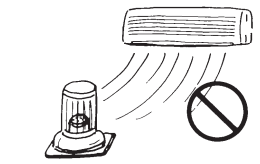



МЕРЫ ПРЕДОСТОРОЖНОСТИ

⚠ ОСТОРОЖНО

Если Вы не собираетесь пользоваться кондиционером длительное время, отсоедините вилку шнура питания от розетки или выключите прерыватель тока в сети.

- В противном случае возможно скопление грязи, и это может привести к пожару.

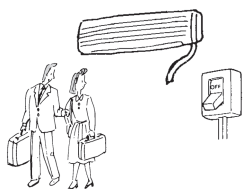

Запрещается наступать на внутренний/наружный приборы или ставить на них любые предметы.

- В случае падения это может привести к травме и т.д.

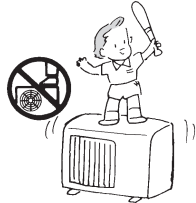

Запрещается оставлять данный прибор на поврежденном установочном основании.

- Возможно падение прибора и нанесение травмы.

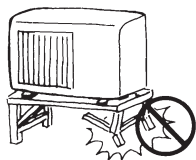

Запрещается длительная эксплуатация прибора в условиях высокой влажности, например, в помещении с открытым окном или дверью.

- Если прибор длительное время работает в режиме охлаждения в помещении с высокой влажностью (80% отн. влажности или выше), возможно капание влаги, сконденсировавшейся в кондиционере. Это может повредить мебель и т.д.

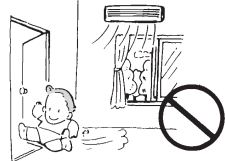

При проведении обслуживания кондиционера запрещается вставать на неустойчивые конструкции, скамейки и т.д.

- В случае падения это может привести к травме и т.д.

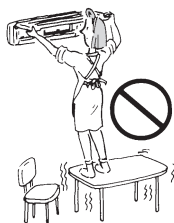

Запрещается тянуть за шнур питания.

- Может произойти разрыв сердечника провода, и это может привести к пожару.

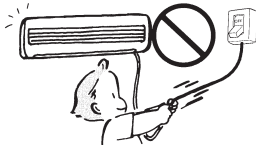

При замене батареек замените 2 старые батарейки на новые батарейки одного типа.

- Использование старой батарейки вместе с новой может вызвать генерирование тепла, утечку жидкости или взрыв батарейки.



Запрещается заряжать и разбирать батарейки и бросать их в огонь.

- Это может вызвать утечку жидкости, пожар или взрыв батарейки.



При попадании щелочной жидкости из батарейки на кожу или одежду, тщательно промойте их в чистой воде.

- При попадании щелочной жидкости из батарейки в глаза, тщательно промойте их в чистой воде и немедленно обратитесь к врачу.

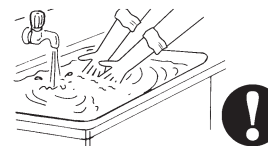

При установке прибора

⚠ ПРЕДУПРЕЖДЕНИЕ

- Для установки кондиционера воздуха обратитесь к Вашему дилеру.

⚠ ОСТОРОЖНО

Заземлите прибор.

- Запрещается подсоединять провода заземления к газовым и водопроводным трубам, громоотводам или к кабелю заземления телефонной сети. Неправильное заземление прибора может привести к поражению электротоком.



Запрещается установка прибора в местах, где возможна утечка воспламеняющегося газа.

- При утечке и скоплении воспламеняющегося газа рядом с прибором может произойти взрыв.



В зависимости от места установки кондиционера установите прерыватель утечки тока на землю (места с повышенной влажностью и т.д.).

- Если прерыватель утечки тока на землю не установлен, возможно поражение электротоком.



Обеспечьте надлежащее дренирование влаги из кондиционера.

- При неправильно выполненной проводке дренажной системы возможно капание воды из прибора. Это может повредить мебель.

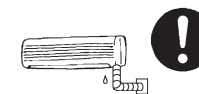



НАЗВАНИЯ ОТДЕЛЬНЫХ ЧАСТЕЙ ПРИБОРА

Внутренний прибор

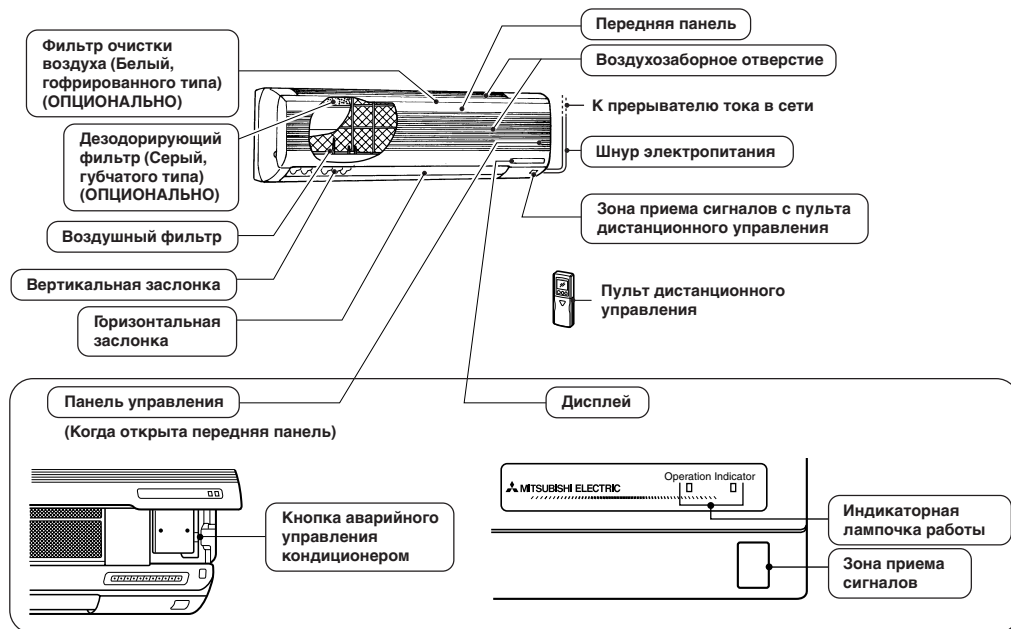

Наружный прибор

MUH-18RV
MUH-C18TV

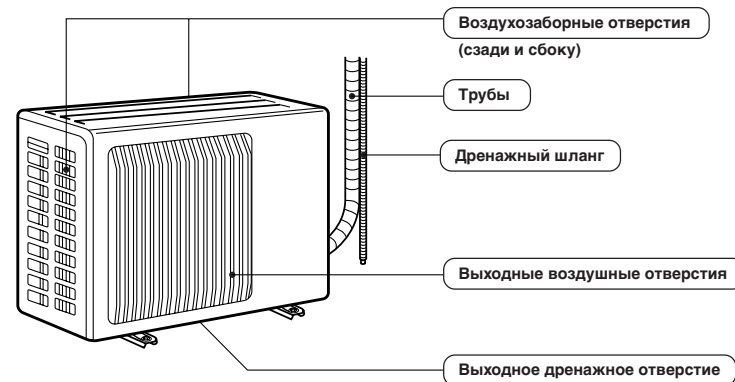

MUH-24RV
MUH-C24TV

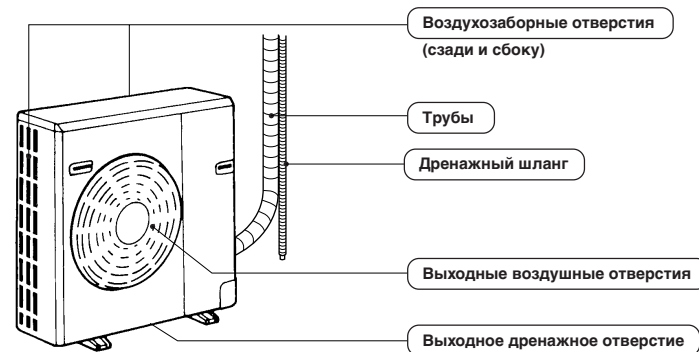



НАЗВАНИЯ ОТДЕЛЬНЫХ ЧАСТЕЙ ПРИБОРА

Пульт дистанционного управления

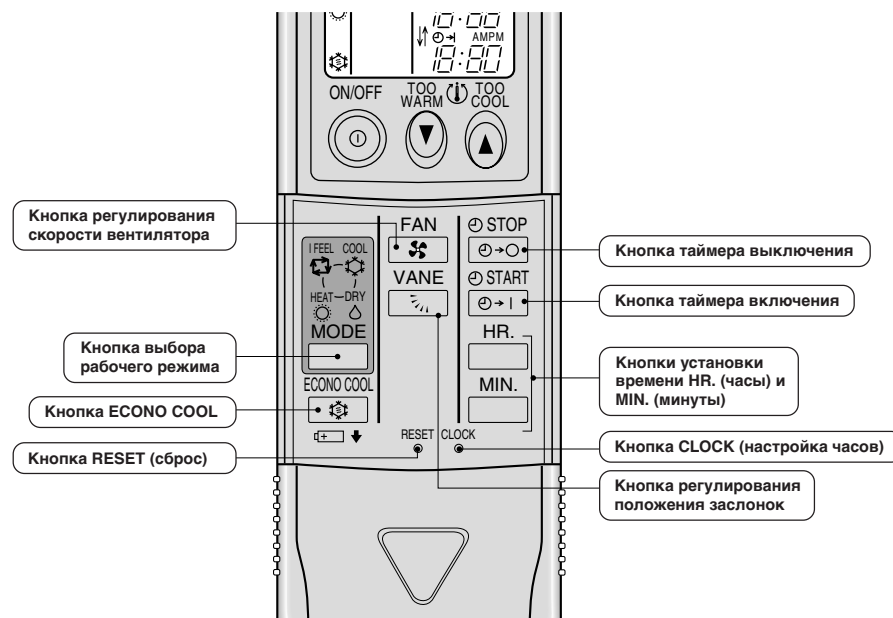
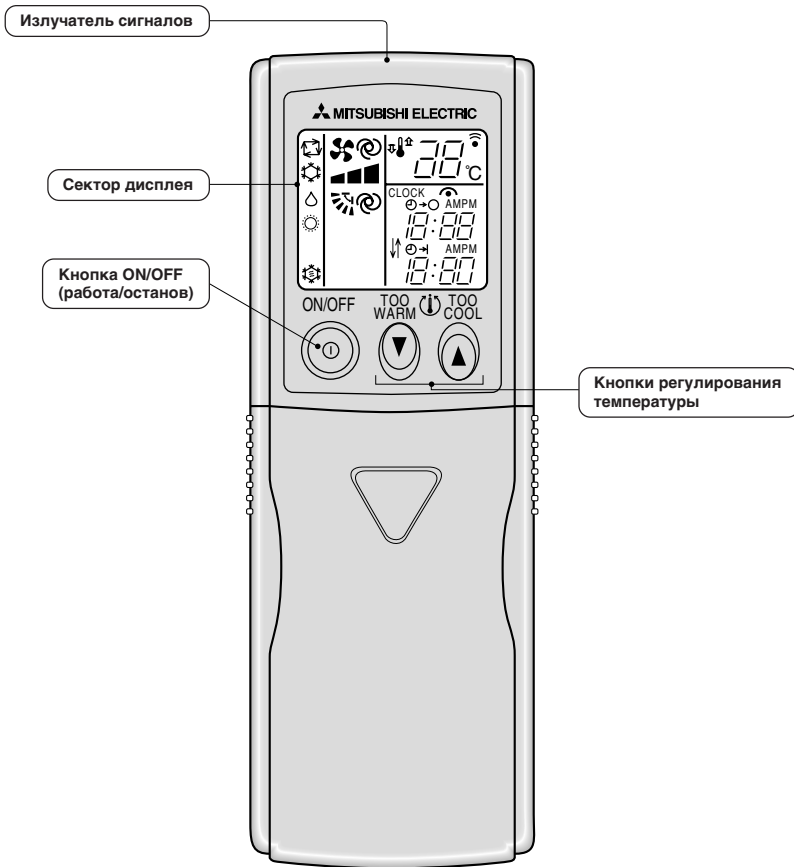

(На данной диаграмме представлен общий вид пульта дистанционного управления.)



ПОДГОТОВКА ПРИБОРА К ЭКСПЛУАТАЦИИ

Функция автозапуска

Кондиционеры данных моделей оснащены функцией автозапуска, но эта функция **ВЫКЛЮЧЕНА** при поставке с завода-изготовителя. Если Вы хотите пользоваться функцией автозапуска, пожалуйста обратитесь к представителю сервисной службы, так как требуется изменить настройки данного прибора.

Что такое функция автозапуска ...

Когда управление внутренним прибором производится с пульта дистанционного управления, то рабочий режим, заданная температура и скорость вентилятора вносятся в память прибора. Если произошел сбой питания или электропитание прибора было выключено во время его работы, функция автозапуска автоматически настраивает прибор на работу в том же режиме, который был задан с помощью пульта дистанционного управления до момента отключения электропитания.

Внутренний прибор

Вставьте вилку шнура питания в розетку и/или включите прерыватель тока в электросети.

ПРЕДУПРЕЖДЕНИЕ

Удалите грязь с вилки шнура питания и вставляйте вилку до упора. Налипание грязи на вилку или неплотное введение вилки в розетку может вызвать пожар или поражение электротоком.

Пульт дистанционного управления (Как вставить батарейки и установить текущее время)

1 Снимите переднюю крышку и вставьте батарейки. Затем установите крышку на место.

Первым вставляйте конец батарейки с отрицательной полярностью. Следите за соблюдением полярности.

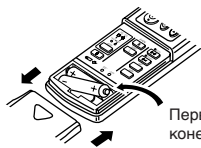

Первым вставляйте конец батарейки с отрицательной полярностью.

2 Нажмите кнопку RESET (сброс).

Нажмите остроконечной палочкой.

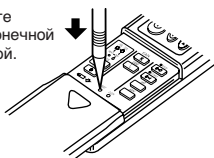

■ Если не нажать кнопку RESET (сброс), кондиционер может работать неправильно.

3 Нажмите кнопку настройки часов CLOCK.

Нажмите остроконечной палочкой.

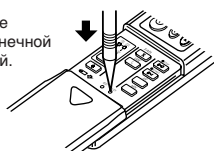

4 Нажатием кнопок TIME SET (установки времени) (часы) и (минуты) установите текущее время.

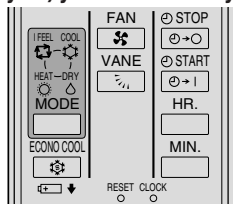

■ С каждым нажатием кнопки (часы) установка времени увеличивается на 1 час, а с каждым нажатием кнопки (минуты) - установка времени увеличивается на 1 минуту.

5 Еще раз нажмите кнопку настройки часов CLOCK и закройте переднюю крышку.

Правила обращения с пультом дистанционного управления

- Дальность действия сигнала составляет приблизительно 6 метров, если пульт дистанционного управления направлен на переднюю панель внутреннего прибора.
- При нажатии кнопки на пульте дистанционного управления внутренний прибор издает один или два коротких тональных гудка. Если звукового сигнала не слышно, еще раз нажмите кнопку.
- Соблюдайте осторожность при обращении с пультом дистанционного управления. При падении пульта или при попадании внутрь воды, он может выйти из строя.

При установке в настенном держателе и т.д.

- Устанавливайте держатель пульта дистанционного управления в таком месте, откуда при нажатии кнопки  на пульте, слышны звуковые сигналы (тональные гудки) внутреннего прибора.

Как устанавливать/снимать пульт дистанционного управления из держателя

Установка Опустите пульт дистанционного управления в держатель.

Снятие Поднимите его из держателя.

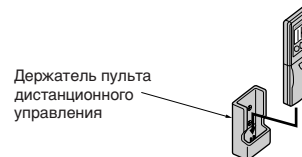

Батарейки сухого типа

Инструкции по замене батареек

Когда внутренний прибор перестал реагировать на сигналы с пульта дистанционного управления или когда потухнет дисплей, замените батарейки на новые (размера AAA).

- Несмотря на то, что допускается использование как щелочных, так и марганцевых батареек, мы рекомендуем пользоваться щелочными батарейками, так как срок их действия превышает срок действия марганцевых батареек.
- Срок действия щелочной батарейки составляет приблизительно 1 год. Однако батарейки с истекающим сроком годности выходят из строя быстрее. Рекомендуемый крайний срок использования батареек (год/месяц) указывается на торце батарейки.
- Заменяйте 2 старые батарейки новыми батарейками одного типа.
- Не пользуйтесь перезаряжаемыми батарейками.
- Для предотвращения утечки жидкости из батареек, снимайте их из пульта дистанционного управления, если Вы не собираетесь пользоваться пультом длительное время.
- Утилизируйте старые батарейки в соответствии с требованиями по охране окружающей среды.

Когда использование пульта дистанционного управления невозможно (аварийное управление кондиционером)

Когда на пульте дистанционного управления сели батарейки или в случае его неисправности, кнопка EMERGENCY OPERATION (аварийное управление кондиционером) позволяет осуществлять аварийное управление прибором.

1 Нажмите кнопку EMERGENCY OPERATION (аварийное управление кондиционером).

* При последовательном нажатии кнопки EMERGENCY OPERATION кондиционер переключается в режим EMERGENCY COOL MODE (аварийного охлаждения), затем в режим EMERGENCY HEAT MODE (аварийного обогрева) и затем в режим STOP MODE (останов). Однако, если кнопку EMERGENCY OPERATION нажать один раз, кондиционер в течение 30 минут будет работать в режиме пробного прогона, после чего работа перейдет в EMERGENCY MODE (аварийный режим).

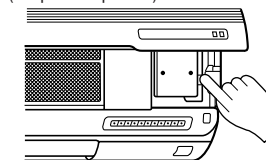

Более подробная информация об аварийном режиме EMERGENCY MODE приводится ниже. Механизм управления температурой не работает в течение 30 минут во время пробного прогона, а прибор работает бесперебойно. Во время пробного прогона скорость вентилятора устанавливается на "Hi" (высокую), а через 30 минут переключается на "Medium" (среднюю).

Рабочий режим	ОХЛАЖДЕНИЕ	ОБОГРЕВ
Заданная температура	24°C	24°C
Скорость вентилятора	Средняя	Средняя
Горизонтальная заслонка	Авто	Авто

На приведенных ниже рисунках изображено, как индикаторная лампочка работы, расположенная на внутреннем приборе, сигнализирует о рабочем режиме.

Индикаторная лампочка работы

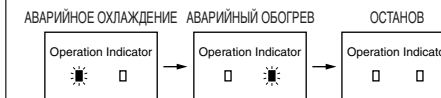

Для остановки режима аварийного управления прибором нажмите кнопку EMERGENCY OPERATION один раз (из режима АВАРИЙНОГО ОБОГРЕВА) или два раза (из режима АВАРИЙНОГО ОХЛАЖДЕНИЯ).



I FEEL... (“мне немного...”) / РАБОТА В АВТОМАТИЧЕСКОМ РЕЖИМЕ

С помощью автоматического режима “I FEEL...” Вы можете задать оптимальный микроклимат в помещении автоматически, одним нажатием кнопки.

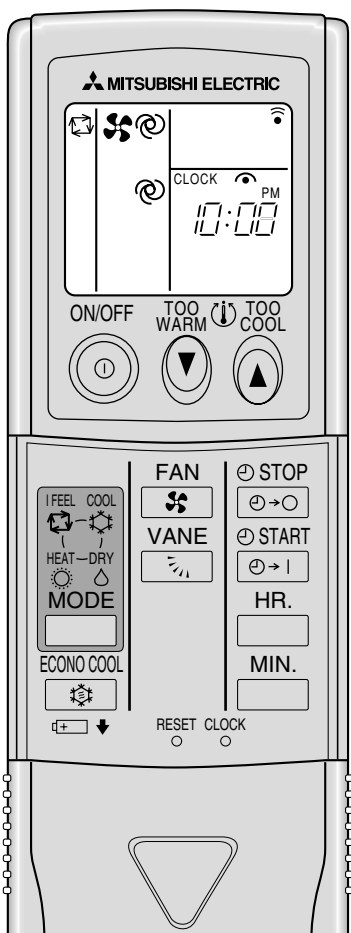

- Для включения данного режима:

Нажмите кнопку .

Когда выбран режим “I FEEL...”; кондиционер воздуха автоматически контролирует температуру в помещении в оптимальных параметрах.

- Для остановки из данного режима:

Нажмите кнопку .

- Если Вам немного жарко:

Нажмите кнопку , чтобы понизить температуру в помещении.

Одно нажатие кнопки понижает температуру приблизительно на 1°C.

- Если Вам немного холодно:

Нажмите кнопку , чтобы повысить температуру в помещении.

Одно нажатие кнопки повышает температуру приблизительно на 1°C.

Если режим “I FEEL...” еще не выбран, нажимайте кнопку до момента его выбора.

С каждым нажатием данной кнопки режимы переключаются в следующей последовательности: I FEEL... - “мне немного...” → COOL - охлаждение → DRY - сушка → HEAT - обогрев

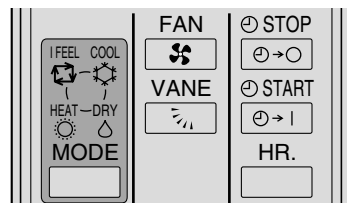

Описание режима “I FEEL... (мне немного...)”

Подробное описание

В зависимости от реальной температуры в помещении на момент включения прибора, режим работы автоматически устанавливается на COOL (охлаждение), DRY (сушка) или HEAT (обогрев). Однако, в том случае, когда происходит повторное включение прибора в течение 2 часов после остановки работы, выбирается тот рабочий режим, который действовал до остановки кондиционера. Первоначально выбранный режим не изменяется даже при изменении температуры в помещении. Если этот рабочий режим не соответствует состоянию помещения, выберите подходящий рабочий режим нажатием кнопки .

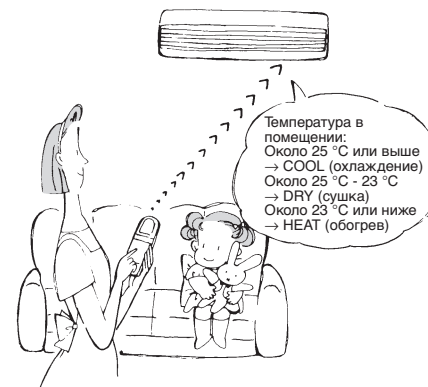

Описание работы в автоматическом режиме

Температура в помещении на момент включения	Рабочий режим	Планируемая температура (на начальной стадии)
Около 25°C или выше	COOL (охлаждение)	Около 24°C
Около 25°C - 23°C	DRY (сушка)	—
Около 23°C или ниже	HEAT (обогрев)	Около 26°C

ПРИМЕЧАНИЯ

COOL (охлаждение): Когда реальная температура в помещении на 2°C ниже заданной температуры, заданную температуру изменить нельзя, так как кондиционер будет работать на достижение планируемой (заданной) температуры. В данном случае необходимо подождать, пока реальная температура в помещении повысится до значения в пределах 2°C от заданной температуры и только затем включить данный режим.

HEAT (обогрев): Когда реальная температура в помещении на 2°C ниже заданной температуры, заданную температуру изменить нельзя, так как кондиционер будет работать на достижение планируемой (заданной) температуры. В этом случае необходимо подождать, пока реальная температура в помещении повысится до значения в пределах 2°C от заданной температуры и только затем включить данный режим.

Индикация на внутреннем приборе

Индикатор работы, расположенный в правой части внутреннего прибора, сигнализирует о его рабочем статусе.

	Горит
	Мигает*
	Не горит

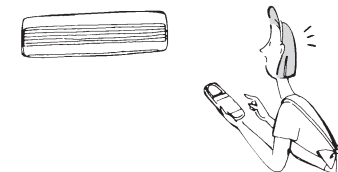

Индикаторная лампочка работы

Индикация	Рабочий статус	Разница между планируемой температурой и реальной температурой в помещении
	Данная индикация сигнализирует о том, что кондиционер работает на достижение планируемой температуры. Пожалуйста подождите, пока планируемая температура не будет достигнута.	Около 2°C или больше
	Данная индикация сигнализирует о том, что температура приближается к планируемой температуре.	Около 2°C или меньше
	(Только при использовании наружных приборов серии MXZ) Пожалуйста обратитесь к разделу “ИНФОРМАЦИЯ В ОТНОШЕНИИ МУЛЬТИСИСТЕМНЫХ КОНДИЦИОНЕРОВ ВОЗДУХА” (стр. 185).*	—

* Только MSH-18RV



РУЧНОЕ УПРАВЛЕНИЕ РЕЖИМАМИ (ОХЛАЖДЕНИЕ, СУШКА, ОБОГРЕВ)

Для выбора режимов COOL (охлаждение), DRY (сушка) или HEAT (обогрев)

1 Нажмите кнопку  .

2 Выберите рабочий режим нажатием кнопки  .

При каждом нажатии данной кнопки рабочие режимы переключаются в следующей последовательности:
☀ (I FEEL... - мне немного...) → ❄ (COOL - охлаждение) → ☀ (DRY - сушка) → 🔥 (HEAT - обогрев)

Для остановки работы прибора:

Нажмите кнопку  .

После того, как Вы один раз задали рабочий режим, при повторном включении прибор будет включаться в ранее установленном режиме при нажатии кнопки  .

Когда необходимо изменить заданную температуру:

■ Нажмите кнопку  , чтобы снизить заданную температуру. Одно нажатие данной кнопки снижает значение заданной температуры приблизительно на 1°C.

■ Нажмите кнопку  , чтобы повысить заданную температуру. Одно нажатие данной кнопки повышает значение заданной температуры приблизительно на 1°C.

При работе в режиме HEAT (обогрев)

■ Когда кондиционер поглощает избыточное количество тепла из воздуха, возможна его перегрузка. При получении соответствующего сигнала от микропроцессора, вентилятор наружного прибора автоматически останавливается, защищая кондиционер. Когда вентилятор наружного прибора остановлен, на наружном приборе возможно образование изморози, что не является неполадкой.

При работе в режиме DRY (сушка)

■ Регулирование температуры (заданной температуры) невозможно.
■ При работе кондиционера в данном режиме температура помещения несколько понижается.

■ Подробная информация об индикации на внутреннем приборе приводится на странице 184.

ПРИМЕЧАНИЕ

При высокой температуре воздуха на улице температура в помещении может не достичь заданной величины ввиду того, что прибор работает с большой нагрузкой.

ПОЛЕЗНАЯ ИНФОРМАЦИЯ

ОХЛАЖДЕНИЕ Чтобы охлаждение было эффективным

- ① Закройте окна и шторы. В помещение проникает меньше солнечных лучей, и охлаждение становится более эффективным.
- ② Наклейте на окна специальную солнцезащитную пленку (имеется в продаже). Она снижает проникновение тепла в помещение.
- ③ Защищайте наружный прибор от попадания прямых солнечных лучей. Это сэкономит электроэнергию.

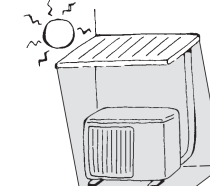
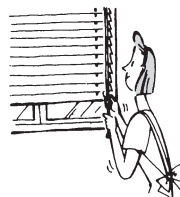

ОБОГРЕВ Комфортное ощущение тепла определяется разницей температуры воздуха в помещении и на улице.

Рекомендуется, чтобы заданная температура при работе в режиме обогрева не намного отличалась от температуры наружного воздуха. С учетом конкретных климатических условий каждого региона, ориентировочно, наиболее подходящей заданной температурой помещения должна быть температура между 22°C и 24°C.

СУШКА Уровень влажности, при котором люди чувствуют себя комфортно

Когда воздух чрезмерно влажный, люди испытывают своеобразное ощущение "липкости". Влажность связана с температурой и наличием ветра. Уровень относительной влажности, при котором люди чувствуют себя комфортно, составляет 60%-75% летом и 55%-70% зимой.

ИНФОРМАЦИЯ В ОТНОШЕНИИ МУЛЬТИСИСТЕМНЫХ КОНДИЦИОНЕРОВ ВОЗДУХА (НАРУЖНЫЙ ПРИБОР: СЕРИЯ MXZ)

Мультисистемный кондиционер воздуха (Наружный прибор: серия MXZ) позволяет подсоединять два или более внутренних прибора к одному наружному прибору. В зависимости от мощности, два или более приборов могут работать одновременно.

- При попытке одновременной эксплуатации двух или более внутренних приборов (одного - в режиме охлаждения, а второго - в режиме обогрева), подсоединенных к одному наружному прибору, выбирается рабочий режим, начинающий работу раньше. Остальные внутренние приборы, начинающие работать позже, работать в заданных режимах не смогут. Об их рабочем статусе просигнализирует соответствующая индикация. (См. таблицу "Индикаторная лампочка работы" на странице 184.)
В данном случае пожалуйста установите все внутренние приборы на один и тот же рабочий режим.
- Когда внутренний прибор начинает работу во время операции размораживания наружного прибора, требуется некоторое время (максимум 10 минут), прежде чем кондиционер начнет выдувать теплый воздух.
- При работе в режиме обогрева внутренний прибор, даже если он в данный момент и не работает, может нагреваться. Также может быть слышен звук текущего в трубах хладагента. Это не является неисправностью. Эти явления объясняются постоянным движением хладагента через кондиционер.







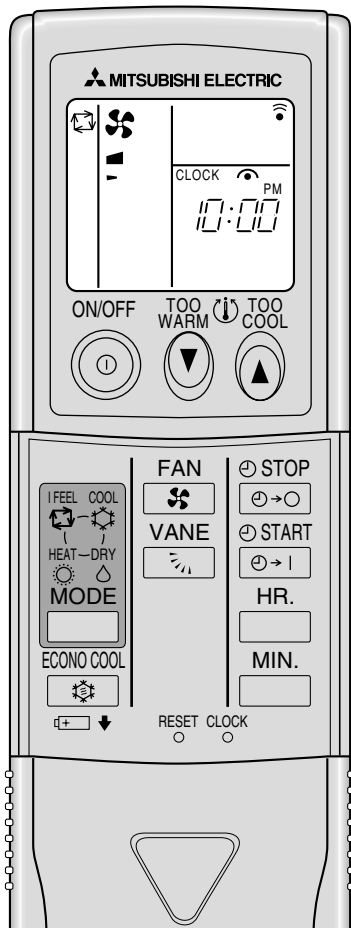

РЕГУЛИРОВАНИЕ СКОРОСТИ И НАПРАВЛЕНИЯ ВОЗДУШНОГО ПОТОКА

Вы можете по желанию выбрать скорость и направление ВОЗДУШНОГО ПОТОКА.









Для изменения скорости ВОЗДУШНОГО ПОТОКА нажмите кнопку .

При каждом нажатии данной кнопки скорость вентилятора изменяется в следующей последовательности:  (Lo - низкая) →  (Med - средняя) →  (Hi - высокая) →  (AUTO - АВТО)

- Используйте установку  (Hi - высокая) для более быстрого охлаждения/обогрева помещения.
- Если звук работающего кондиционера мешает Вам спать, используйте установку  (Lo - низкая).





Для изменения направления ВОЗДУШНОГО ПОТОКА по вертикали нажмите кнопку .

При каждом нажатии данной кнопки угол позиции горизонтальной заслонки изменяется в следующей последовательности:  (1) →  (2) →  (3) →  (4) →  (5) →  (SWING - качание) →  (AUTO - АВТО)

РАБОТА В РЕЖИМЕ SWING (качание)



Использование режима качания позволяет воздушному потоку проникать во все уголки помещения.

Рекомендуемые позиции горизонтальной заслонки

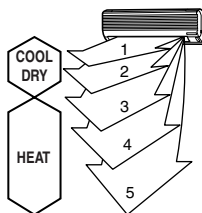
Используйте положение  (AUTO - АВТО) как стандартное. Чтобы отрегулировать положение заслонки по Вашему желанию используйте позиции  (1) или  (2) в режимах COOL (охлаждение) или DRY (сушка), а позиции с  (3) по  (5) - в режиме HEAT (обогрев).



ПРИМЕЧАНИЯ

- При работе в режиме охлаждения, когда горизонтальная заслонка установлена в положение  (4) или  (5) в течение более 1 часа, направление ВОЗДУШНОГО ПОТОКА автоматически устанавливается на горизонтальное в целях предотвращения капания сконденсировавшейся влаги.
- Регулирование направления ВОЗДУШНОГО ПОТОКА производится с помощью пульта дистанционного управления. Если горизонтальную заслонку двигать вручную, может произойти поломка.
- При работе в режиме обогрева, если температура воздушного потока слишком низкая или во время операции размораживания, горизонтальная заслонка устанавливается в позицию  (1).

Автоматическое регулирование направления воздушного потока

- При выборе режима AUTO (АВТО) с помощью кнопки , для повышения эффективности позиция горизонтальной заслонки устанавливается автоматически в соответствии с рабочим режимом.

(1) HEAT (обогрев)

Когда температура воздушного потока слишком низкая, воздух выдувается горизонтально.

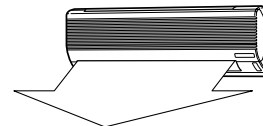

Когда температура воздушного потока поднимается, воздух выдувается вниз.

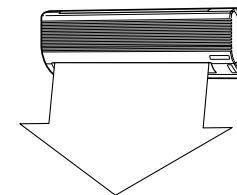

(2) COOL (охлаждение), DRY (сушка)

Воздух выдувается горизонтально.

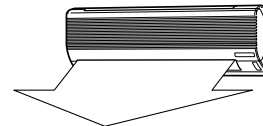

- Для изменения направления воздушного потока в горизонтальной плоскости вручную сдвиньте вертикальную заслонку.

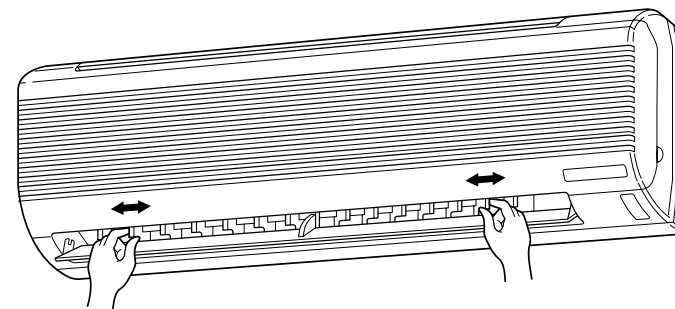

Отрегулируйте положение вертикальной заслонки до начала работы кондиционера. Так как горизонтальная заслонка движется автоматически, она может прищемить Вам пальцы.



ФУНКЦИЯ ЭНЕРГОСБЕРЕЖЕНИЯ ПРИ ОХЛАЖДЕНИИ (ECONO COOL)

Используйте данную функцию, если Вы хотите почувствовать комфорт, когда кондиционер работает в режиме COOL (охлаждение) - и при этом сэкономить электроэнергию.

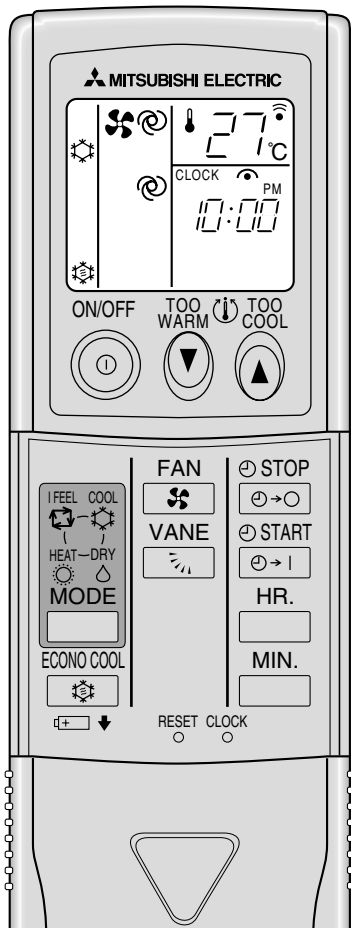



Когда кондиционер в работе, выполните следующие операции.

Нажмите кнопку  .

Если функция  (ECONO COOL - энергосбережение при охлаждении) выбрана при работе в режиме COOL (охлаждение), кондиционер выполняет операции цикла качания в соответствии с температурой прибора.
При этом ЗАДАННАЯ ТЕМПЕРАТУРА устанавливается на 2°C выше, чем в режиме COOL (охлаждение).

Для выключения функции ECONO COOL (энергосбережение при охлаждении):

Еще раз нажмите кнопку  .

- Функцией ECONO COOL (энергосбережение при охлаждении) можно воспользоваться только при РУЧНОЙ установке режима COOL (охлаждение).
- Если во время действия функции ECONO COOL (энергосбережение при охлаждении) нажать кнопку , функция ECONO COOL (энергосбережение при охлаждении) выключается.
- Кнопки  или , а также таймер ВКЛЮЧЕНИЯ/ВЫКЛЮЧЕНИЯ (см. стр. 188) продолжают действовать.

Что такое функция “ECONO COOL” (энергосбережение при охлаждении)?

Качающийся воздушный поток (изменение направления воздушного потока) приносит ощущение дополнительной свежести в сравнении с воздушным потоком постоянного направления. Таким образом, несмотря на то, что установка заданной температуры на 2°C выше, Вы испытываете чувство комфорта, когда прибор работает в режиме охлаждения. В результате Вы можете сэкономить электроэнергию.



РАБОТА С ИСПОЛЬЗОВАНИЕМ ТАЙМЕРА (ТАЙМЕР ВКЛЮЧЕНИЯ/ВЫКЛЮЧЕНИЯ)

ТАЙМЕР

Таймер удобнее настраивать на время, когда Вы ложитесь спать, когда Вы возвращаетесь домой, встаете утром и т.д.

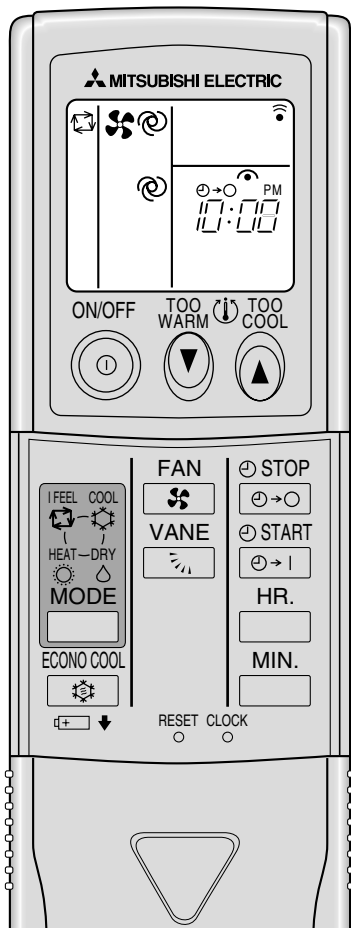

Как настроить таймер ВКЛЮЧЕНИЯ

- 1 Нажмите кнопку , когда кондиционер в работе.

При каждом нажатии данной кнопки таймер ВКЛЮЧЕНИЯ переключается между ON (ВКЛ.) и OFF (ВЫКЛ.).

- 2 Установите время на таймере с помощью кнопок и .

При каждом нажатии кнопки заданное время увеличивается на 1 час; при каждом нажатии кнопки заданное время увеличивается на 10 минут.

Для выхода из режима таймера ВКЛЮЧЕНИЯ:

- Нажмите кнопку .

Как настроить таймер ВЫКЛЮЧЕНИЯ

- 1 Нажмите кнопку , когда кондиционер в работе.

При каждом нажатии данной кнопки таймер ВЫКЛЮЧЕНИЯ переключается между ON (ВКЛ.) и OFF (ВЫКЛ.).

- 2 Установите время на таймере с помощью кнопок и .

При каждом нажатии кнопки заданное время увеличивается на 1 час; при каждом нажатии кнопки заданное время увеличивается на 10 минут.

Для выхода из режима таймера ВЫКЛЮЧЕНИЯ:

- Нажмите кнопку .

Как запрограммировать работу таймера

Таймер ВКЛЮЧЕНИЯ и таймер ВЫКЛЮЧЕНИЯ можно использовать в комбинации. Таймер, заданное время которого наступит раньше, сработает первым. (Значок показывает очередность работы таймера.)

- Если не установлено текущее время, использование таймера невозможно.

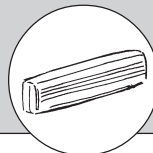

КОГДА ВЫ НЕ СОБИРАЕТЕСЬ ПОЛЬЗОВАТЬСЯ КОНДИЦИОНЕРОМ ДЛИТЕЛЬНОЕ ВРЕМЯ

Когда Вы собираетесь отключить кондиционер на длительное время:

- 1 Включите кондиционер на 3 или 4 часа в режиме FAN (вентилятор), чтобы просушить внутренние детали прибора.

• Для включения режима FAN (вентилятор), установите максимальную температуру, ВРУЧНУЮ включив режим COOL (охлаждение). (см. стр. 185.)

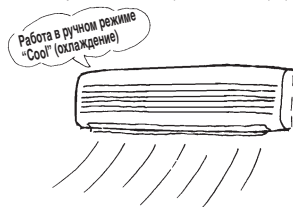

- 2 Выключите прерыватель тока в электросети и/или отсоедините вилку шнура питания от розетки.

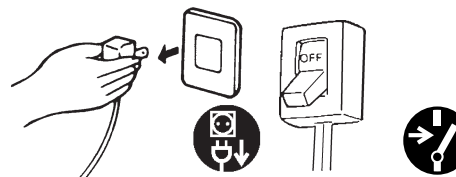

⚠ ОСТОРОЖНО

Если Вы не собираетесь пользоваться кондиционером длительное время, выключите прерыватель тока в электросети или отсоедините вилку шнура питания от розетки. В противном случае возможно скопление грязи, и это может привести к пожару.

- 3 Снимите батарейки из пульта дистанционного управления.

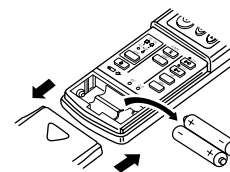

⚠ ОСТОРОЖНО

Для предотвращения утечки жидкости из батареек, снимайте их из пульта дистанционного управления, если Вы не собираетесь пользоваться пультом длительное время.

Когда Вы собираетесь включить кондиционер после длительного перерыва:

- 1 Очистите воздушный фильтр и установите его во внутренний прибор.

(Инструкции по чистке фильтра приводятся на стр. 189.)

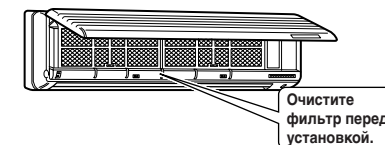

Очистите фильтр перед установкой.

- 2 Убедитесь в том, что не заблокированы воздухозаборные и выходные воздушные отверстия внутреннего/наружного прибора.

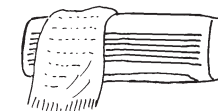

- 3 Проверьте правильность соединений заземления.

⚠ ОСТОРОЖНО

Заземлите прибор.

Запрещается подсоединять провода заземления к газовым и водопроводным трубам, громоотводам или к кабелю заземления телефонной сети. Неправильное заземление прибора может привести к поражению электротоком.



УХОД ЗА ПРИБОРОМ

До начала чистки прибора

Выключите прерыватель тока в электросети и/или отсоедините вилку шнура питания от розетки.

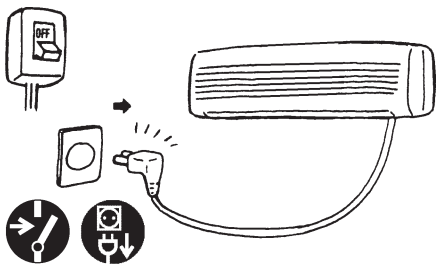

⚠ ОСТОРОЖНО

Перед чисткой прибора выключите его и отсоедините вилку шнура питания или выключите прерыватель тока в электросети. Ввиду того, что лопасти вентилятора вращаются с большой скоростью, это может привести к травме.

Чистка внутреннего прибора

Прибор следует чистить сухой мягкой салфеткой.

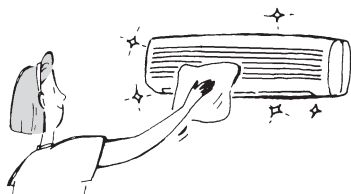

Запрещается использовать для чистки бензин, эфир, полировочные порошки, моющие средства и инсектициды. Использование этих химикатов может повредить прибор.



ЧИСТКА ВОЗДУШНОГО И ДЕЗОДОРИРУЮЩЕГО ФИЛЬТРОВ (ОПЦИОНАЛЬНО)

Чтобы не сломать переднюю панель, не поднимайте ее выше горизонтального уровня.

Чистка воздушного фильтра (приблизительно 2 раза в месяц)

1 Снимите воздушный фильтр.

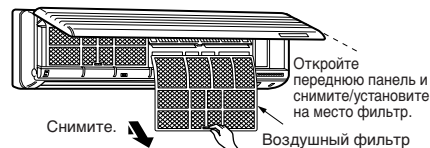

⚠ ОСТОРОЖНО

При замене воздушного фильтра не прикасайтесь к металлическим деталям внутреннего прибора. Это может привести к травме.

2 Удалите грязь с воздушного фильтра с помощью пылесоса, или промойте фильтр в воде.

- При сильном загрязнении промойте фильтр в растворе моющего средства в теплой воде.
- При использовании горячей воды (выше 50°C) возможна деформация фильтра.

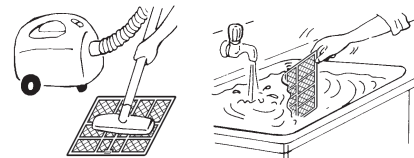

3 После промывки фильтра в воде/теплой воде тщательно просушите его в затененном месте.

- При просушивании не подвергайте фильтр воздействию прямых солнечных лучей или жара открытого огня.

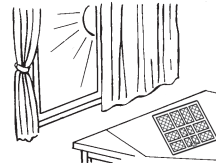

4 Установите фильтр на место.

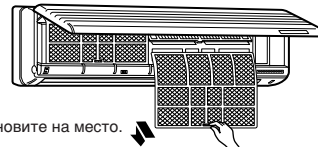

Установите на место.

Чистка дезодорирующего фильтра (приблизительно 2 раза в месяц)

1 Снимите воздушный фильтр, а затем снимите дезодорирующий фильтр (Серый, губчатого типа).

- Дезодорирующий фильтр не представляет опасности для людей. Однако для сохранения его эффективности следует держать его за рамку и не прикасаться к поверхности фильтра руками.

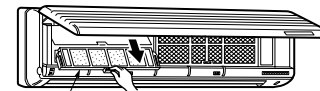

Дезодорирующий фильтр

2 Замочите фильтр вместе с рамкой в теплой воде приблизительно на 15 минут.

- При сильном загрязнении промойте фильтр в растворе моющего средства в теплой воде.
- При использовании горячей воды (выше 50°C) возможна деформация фильтра.
- Запрещается использование проволочной щетки или губки - они могут повредить поверхность фильтра.
- Запрещается использование хлоросодержащих моющих средств.

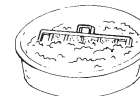

3 После промывки дезодорирующего фильтра в воде/теплой воде тщательно просушите фильтр в затененном месте.

- При просушивании не подвергайте фильтр воздействию прямых солнечных лучей или жара открытого огня.

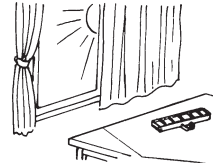

4 Установите дезодорирующий фильтр на место, а затем установите воздушный фильтр.

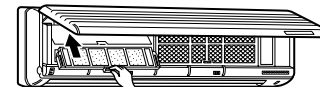

Установите на место.



ЗАМЕНА ДЕЗОДОРИРУЮЩЕГО ФИЛЬТРА (ОПЦИОНАЛЬНО)/ ФИЛЬТРА ОЧИСТКИ ВОЗДУХА (ОПЦИОНАЛЬНО)

При снижении эффективности работы вследствие загрязнения и т.д., необходимо произвести замену дезодорирующего фильтра/фильтра очистки воздуха.

Замена дезодорирующего фильтра (приблизительно один раз в год)

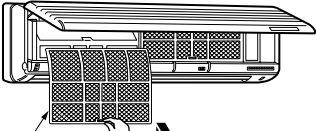
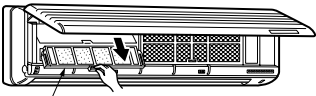
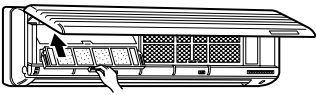
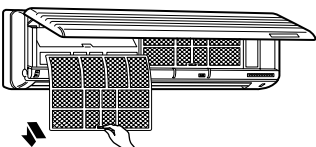
- 1 Снимите воздушный фильтр.

- 2 Снимите дезодорирующий фильтр (Серый, губчатого типа).

- 3 Установите новый дезодорирующий фильтр.

- 4 Установите на место воздушный фильтр и надежно закройте переднюю панель кондиционера.

Дезодорирующий фильтр

- Чистку дезодорирующего фильтра необходимо производить приблизительно 2 раза в месяц. Однако при сильном загрязнении рекомендуется чистить его чаще.
- Если цвет фильтра не восстанавливается даже после выполнения процедуры очистки, описанной на странице 189, или при почернении фильтра необходимо заменить его на новый.
- Стандартный интервал между заменами фильтра составляет приблизительно 1 год.

Оptionальные принадлежности Оptionальные принадлежности можно приобрести у Вашего дилера.

Название детали	Название типа
ДЕЗОДОРИРУЮЩИЙ ФИЛЬТР	MAC-1600DF
ФИЛЬТР ОЧИСТКИ ВОЗДУХА	MAC-1100FT

Замена фильтра очистки воздуха (приблизительно один раз в 4 месяца)

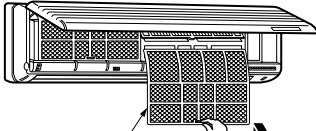
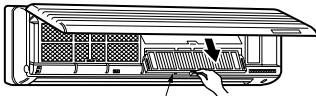
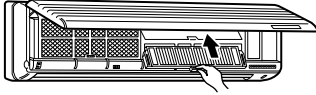
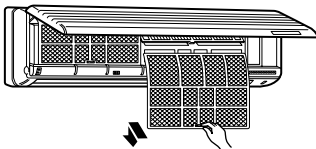
- 1 Снимите воздушный фильтр.

- 2 Снимите фильтр очистки воздуха (Белый, гофрированного типа).

- 3 Установите новый фильтр очистки воздуха.

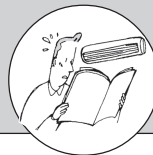
- 4 Установите на место воздушный фильтр и надежно закройте переднюю панель кондиционера.

Фильтр очистки воздуха

- При засорении фильтра очистки воздуха возможно снижение эффективности работы кондиционера или образование конденсата на выходных воздушных отверстиях.
- Фильтр очистки воздуха предназначен для одноразового использования. Стандартный срок службы данного фильтра составляет приблизительно 4 месяца. Однако при изменении цвета фильтра на темно-коричневый, необходимо его немедленно заменить.



ПЕРЕД ОБРАЩЕНИЕМ В СЕРВИСНУЮ СЛУЖБУ ЕЩЕ РАЗ ПРОВЕРЬТЕ СЛЕДУЮЩЕЕ

**Кондиционер
воздуха не работает.**
↓
Проверьте следующее.

- 1 Возможно, выключен прерыватель тока в сети?



- 2 Возможно, перегорел предохранитель?

- 3 Возможно, запрограммирован таймер включения?



**Недостаточное
охлаждение или
обогрев помещения.**
↓
Проверьте следующее.

- 1 Возможно, неправильно задана температура?



- 2 Возможно, засорился фильтр?

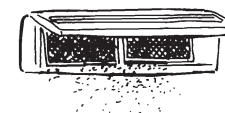

- 3 Возможно, заблокированы воздушные отверстия наружного прибора?

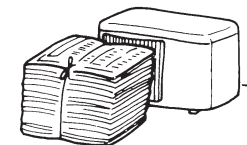

Не высвечивается дисплей пульта дистанционного управления (1, 2). Сигналы с пульта дистанционного управления не принимаются, если работа с пультом происходит на большом расстоянии от кондиционера (1).

↓
Проверьте следующее.

- 1 Возможно, сели батарейки?



- 2 Возможно, не соблюдена полярность (+,-) при установке батареек? +



**Если произошел
сбой питания.**

Для повторного запуска прибора после восстановления питания в электросети нажмите кнопку ON/OFF на пульте дистанционного управления.



Если после выполнения вышеназванных проверок кондиционер не возобновит нормальную работу, прекратите его эксплуатацию и обратитесь к Вашему дилеру.

В нижеописанных случаях необходимо остановить работу прибора и обратиться к Вашему дилеру.











- Сигнал с пульта дистанционного управления может не приниматься в помещении, где установлены люминесцентные лампы, ВКЛЮЧЕНИЕ/ВЫКЛЮЧЕНИЕ которых производится с помощью электронного устройства (люминесцентные лампы инверторного типа и т.д.).

- В регионах слабого приема сигналов при использовании кондиционера возможно генерирование помех в диапазоне радиоволн.

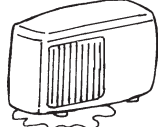
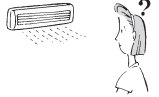
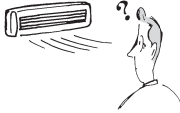
- Во время грозы остановите кондиционер и отсоедините вилку шнура питания от розетки или выключите прерыватель тока в электросети. В противном случае возможно повреждение электродеталей.

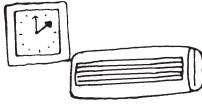

ЕСЛИ ВАМ КАЖЕТСЯ, ЧТО ПРИБОР НЕИСПРАВЕН

Вопрос	Ответ (это не неисправность)	Вопрос	Ответ (это не неисправность)
<p>При повторном запуске прибор не реагирует на команды управления в течение приблизительно 3 минут.</p> 	<ul style="list-style-type: none"> ■ Это защитная функция кондиционера, активируемая микропроцессором. Пожалуйста подождите. 	<p>Из внутреннего прибора слышен механический звук.</p> 	<ul style="list-style-type: none"> ■ Это звук включения/выключения вентилятора или компрессора.
<p>Слышно потрескивание.</p> 	<ul style="list-style-type: none"> ■ Потрескивание объясняется расширением/сжатием передней панели и других деталей прибора вследствие изменения температуры. 	<p>Во время работы изменяется направление движения воздушного потока.</p> 	<ul style="list-style-type: none"> ■ При эксплуатации кондиционера в режиме COOL (охлаждение) или DRY (сушка) в течение 1 часа направление воздушного потока автоматически переключается на горизонтальное для предотвращения капания сконденсировавшейся влаги. ■ При работе в режиме обогрева, если температура воздушного потока слишком низкая или во время размораживания, позиция горизонтальной заслонки автоматически устанавливается на "горизонтальную".
<p>Появление необычного запаха в помещении.</p> 	<ul style="list-style-type: none"> ■ Кондиционер всасывает запахи стен, ковра, мебели, ткани и выдувает их вместе с воздухом. 	<p>Из наружного прибора вытекает вода.</p> 	<ul style="list-style-type: none"> ■ При работе в режимах COOL (охлаждение) и DRY (сушка) происходит охлаждение труб и трубных соединений, что вызывает конденсацию влаги. ■ При работе в режиме обогрева во время операции размораживания замерзшая вода на наружном приборе тает и стекает вниз. ■ При работе в режиме обогрева влага, сконденсировавшаяся в теплообменнике, стекает вниз.
<p>При работе в режиме DRY (сушка) останавливается вентилятор.</p> 	<ul style="list-style-type: none"> ■ При работе в режиме DRY (сушка) прибор использует ту же систему хладагента, что и при работе в режиме COOL (охлаждение). Время действия режима DRY (сушка) должно быть сокращено для того, чтобы снизить влажность без значительного снижения температуры в помещении. Вследствие этого компрессор останавливается, и одновременно останавливается вентилятор внутреннего прибора. Это предотвращает повторное испарение влаги, сконденсировавшейся на теплообменнике кондиционера. 	<p>При работе в режиме обогрева не сразу выдувается воздух.</p> 	<ul style="list-style-type: none"> ■ Пожалуйста подождите, кондиционер готовится к выдуву теплого воздуха.
<p>Слышен звук текущей воды.</p> 	<ul style="list-style-type: none"> ■ Это звук хладагента, протекающего в трубах кондиционера. ■ Это звук сконденсировавшейся влаги, протекающей в трубах теплообменника. ■ Это звук теплообменника при размораживании. 	<p>При работе в режиме обогрева прибор останавливается приблизительно на 10 минут.</p> 	<ul style="list-style-type: none"> ■ Производится размораживание наружного прибора (Операция размораживания). Эта операция длится 10 минут, пожалуйста подождите. (При низкой температуре наружного воздуха и высокой влажности образуется изморозь.)
<p>Слышен булькающий звук.</p> 	<ul style="list-style-type: none"> ■ Этот звук слышен, когда наружный воздух всасывается из дренажного шланга при включении вытяжного устройства или вентилятора, что и вызывает выброс струи воды из дренажного шланга. Этот звук также слышен при сильном ветре, когда наружный воздух с силой проникает в дренажный шланг. 	<p>Иногда слышен шипящий звук.</p> 	<ul style="list-style-type: none"> ■ Этот звук слышен при изменении потока хладагента внутри кондиционера воздуха.
<p>Помещение охлаждается недостаточно.</p> 	<ul style="list-style-type: none"> ■ При использовании в помещении вентилятора или газовой плиты нагрузка на кондиционер, работающий в режиме охлаждения, возрастает, что в результате снижает эффективность охлаждения. ■ При высокой температуре наружного воздуха эффективность охлаждения может снизиться. 		



УСТАНОВКА, ПЕРЕМЕЩЕНИЕ И ОСМОТР ПРИБОРА

Место установки

Следует избегать установки кондиционера воздуха в следующих местах.

- В местах, где возможна утечка воспламеняющегося газа.

⚠ ОСТОРОЖНО

Запрещается установка прибора в местах, где возможна утечка воспламеняющегося газа.

При утечке и скоплении воспламеняющегося газа рядом с прибором может произойти взрыв.

- В местах, где много машинного масла.
- В местах, где много соли, например, на морском побережье.
- В местах образования сероводородного газа, например, рядом с горячим природным источником.
- В местах выброса нефтепродуктов или в местах с обильными нефтяными испарениями.

Электромонтажные работы

- Обеспечьте отдельный контур сети для питания кондиционера.
- Обязательно соблюдайте допустимую мощность прерывателя тока в электросети.

⚠ ПРЕДУПРЕЖДЕНИЕ

- Запрещается самостоятельная установка кондиционера пользователем.

Неправильное выполнение установки может привести к пожару, поражению электротоком, получению травмы вследствие падения прибора, утечки жидкости и т.д.

- Запрещается использование промежуточного соединения в шнуре питания или использование удлинителя. Запрещается подсоединение нескольких электроприборов к одному источнику переменного тока. Слабые соединения, недостаточная изоляция, подключение к сети более высокого напряжения и т.д. могут привести к пожару или поражению электротоком. Обратитесь к Вашему дилеру.

⚠ ОСТОРОЖНО

- Заземлите прибор.

Запрещается подсоединять провода заземления к газовым и водопроводным трубам, громоотводам или к кабелю заземления телефонной сети. Неправильное заземление прибора может привести к поражению электротоком.

- В зависимости от конкретных условий установите прерыватель утечки тока на землю в месте, где устанавливается кондиционер воздуха (места с повышенной влажностью и т.д.).

Если прерыватель утечки тока на землю не установлен, возможно поражение электротоком.

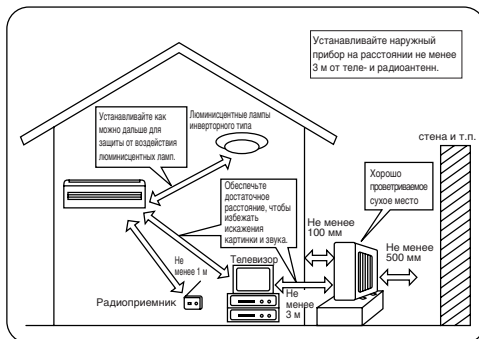

Осмотр и техническое обслуживание прибора

- После использования кондиционера в течение нескольких сезонов эффективность его работы может снизиться вследствие скопления грязи на внутренних деталях прибора.
- В зависимости от конкретных условий эксплуатации возможно образование неприятных запахов или неполное дренирование влаги вследствие скопления грязи, пыли т.д.
- Кроме обычных операций ухода за прибором рекомендуется проводить регулярный осмотр и техническое обслуживание кондиционера специалистом. Пожалуйста, обратитесь к Вашему дилеру.

Примите во внимание шум при работе прибора

- Не кладите посторонние предметы рядом с выходными воздушными отверстиями наружного прибора. Это может снизить эффективность его работы, а также увеличить уровень шума при работе прибора.
- Если при работе слышен необычный шум, обратитесь к Вашему дилеру.

Перемещение прибора в другое место

- Для перемещения прибора, а также для его установки на новом месте вследствие проведения ремонта, переезда и т.д., требуются специальные знания и специальные операции.

⚠ ПРЕДУПРЕЖДЕНИЕ

Выполнение ремонта и перемещение кондиционера пользователем запрещаются.

Неправильное выполнение ремонта и перемещения может привести к пожару, поражению электротоком, получению травмы вследствие падения прибора, утечки жидкости и т.д. Обратитесь к Вашему дилеру.

Утилизация

По вопросам утилизации данного изделия обращайтесь к Вашему дилеру.

Если у Вас возникли какие-либо вопросы, обращайтесь к Вашему дилеру.

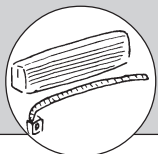

ТЕХНИЧЕСКИЕ ХАРАКТЕРИСТИКИ

Модель		MSH-18RV		MSH-24RV	
Режим		Охлаждение	Обогрев	Охлаждение	Обогрев
Требования к электропитанию		~ /N, 220-240В, 50Гц			
Мощность	кВт	5,1	5,4	6,0	6,2
Мощность на входе	кВт	2,03-2,12	1,98-2,07	2,72-2,75	2,47-2,58
Масса	Внутренний	кг			
	Наружный	кг		кг	
Объем хладагента (R-22)	кг	1,65		2,40	
Код IP	Внутренний	IP20			
	Наружный	IP24			
Допустимое избыточное рабочее давление	Низк. давл. (ps)	МПа			
	Выс. давл. (ps)	МПа		МПа	
Уровень шума (высокую)	Внутренний	дБ (А)		дБ (А)	
	Наружный	дБ (А)		дБ (А)	

Модель		MSH-C18TV		MSH-C24TV	
Режим		Охлаждение	Обогрев	Охлаждение	Обогрев
Требования к электропитанию		~ /N, 230В, 50Гц			
Мощность	кВт	5,2	6,0	6,3	7,5
Мощность на входе	кВт	2,11	2,18	2,85	3,02
Масса	Внутренний	кг			
	Наружный	кг		кг	
Объем хладагента (R-407C)	кг	1,60		2,00	
Код IP	Внутренний	IP20			
	Наружный	IP24			
Допустимое избыточное рабочее давление	Низк. давл. (ps)	МПа			
	Выс. давл. (ps)	МПа		МПа	
Уровень шума (высокую)	Внутренний	дБ (А)		дБ (А)	
	Наружный	дБ (А)		дБ (А)	

Примечания:

1. Расчетные условия эксплуатации

Охлаждение - Температура в помещении:
27°C DB*, 19°C WB**
Температура на улице:
35°C DB

Обогрев - Температура в помещении:
20°C DB
Температура на улице:
7°C DB, 6°C WB

*DB - Шарик сухого термометра

**WB - Шарик влажного термометра

2. Гарантированный диапазон температур эксплуатации

		Внутренний	Наружный
Охлаждение	Верхний предел	32°C DB 23°C WB	43°C DB —
	Нижний предел	21°C DB 15°C WB	21°C DB —
Обогрев	Верхний предел	27°C DB —	21°C DB 15°C WB
	Нижний предел	20°C DB —	-8,5°C DB -9,5°C WB

This product is designed and intended for use in the residential, commercial and light-industrial environment.

The product at hand is based on the following EU regulations:

- Low Voltage Directive 73/23/ EEC
- Electromagnetic Compatibility Directive 89/336/ EEC