

# MITSUBISHI ELECTRIC Air-Conditioners

CE **Mr. SLIM**

PCH-2, 2.5, 3GKHA, 4, 5, 6GKHA

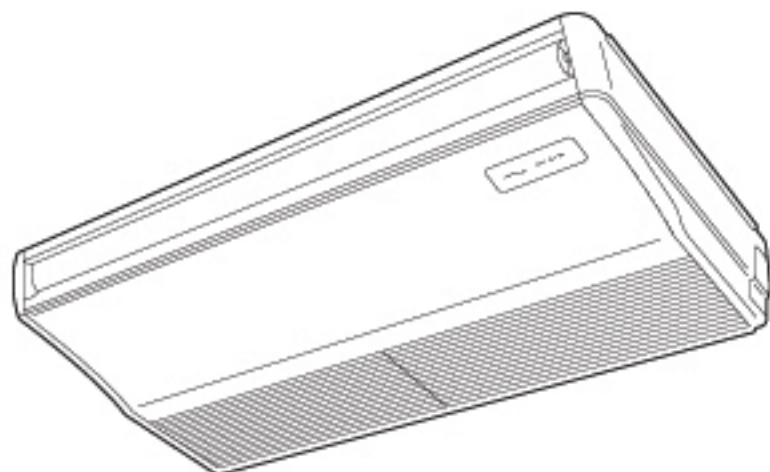



PCH-2, 2.5, 3GKA-E, 4, 5, 6GKSA-E











## РУКОВОДСТВО ПО ЭКСПЛУАТАЦИИ





- Для обеспечения правильного и безопасного использования прибора следует до начала его эксплуатации внимательно прочитать данное руководство.











1. Consignes de sécurité .....	4
2. Fonctionnement .....	12
2.1. Pour allumer/éteindre le climatiseur .....	12
2.2. Choix du mode .....	14
2.3. Sélection d'une température  TEMP. ....	16
2.4. Sélection d'une vitesse de ventilateur  .....	18
2.5. Réglage de la direction du flux d'air vertical  .....	20
2.6. Utilisation du minuteur  .....	22
3. Entretien et nettoyage .....	26
3.1. Nettoyage des filtres et de l'appareil intérieur .....	28
3.2. Entretien et nettoyage .....	32
4. Guide de dépannage .....	36





1. Veiligheidsvoorschriften .....	4
2. Gebruik .....	12
2.1. Het apparaat in- en uitschakelen .....	12
2.2. Kiezen van de werkingsstand .....	14
2.3. De temperatuur instellen  TEMP. ....	16
2.4. De ventilatorsnelheid instellen  .....	18
2.5. De verticale blaasrichting instellen  .....	20
2.6. De timer gebruiken  .....	22
3. Onderhoud en schoonmaken .....	26
3.1. Reinigen van de filters en het binnenapparaat .....	28
3.2. Onderhoud en reinigen .....	32
4. Problemen en oplossingen .....	38





1. Safety Precautions .....	4
2. Operation .....	12
2.1. Switching the unit on/off .....	12
2.2. Mode select .....	14
2.3. Selecting a temperature  TEMP. ....	16
2.4. Selecting a fan speed  .....	18
2.5. Adjusting vertical airflow direction  .....	20
2.6. Using the timer  .....	22
3. Care and cleaning .....	26
3.1. Cleaning the filters and the indoor unit .....	28
3.2. Care and cleaning .....	32
4. Troubleshooting .....	34





1. Sicherheitsvorkehrungen .....	4
2. Betrieb und Bedienung .....	12
2.1. Die Anlage ein-/ausschalten .....	12
2.2. Betriebsart wählen .....	14
2.3. Wahl einer Temperatur  TEMP. ....	16
2.4. Wahl einer Gebläsegeschwindigkeit  .....	18
2.5. Einstellung der vertikalen Richtung des Luftstroms  .....	20
2.6. Benutzung des Timers/Zeitschalters  .....	22
3. Pflege und Reinigung .....	26
3.1. Reinigung der Filter und der Innenanlage .....	28
3.2. Pflege und Reinigung .....	32
4. Fehlerbehebung .....	35





1. Säkerhetsåtgärder .....	4
2. Drift .....	12
2.1. Att stänga på/av enheten .....	12
2.2. Val av arbetsätt .....	14
2.3. Inställning av temperatur  TEMP. ....	16
2.4. Inställning av fläkthastighet  .....	18
2.5. Justering av vertikalt luftflöde  .....	20
2.6. Att använda timern  .....	22
3. Skötsel och rengöring .....	26
3.1. Rengöring av filter och inomhusenheten .....	28
3.2. Skötsel och rengöring .....	32
4. Felsökning .....	37





1. Misure di sicurezza .....	4
2. Funzionamento .....	12
2.1. Accensione/spengimento dell'unità .....	12
2.2. Selezione della modalità .....	14
2.3. Impostazione della temperatura  TEMP. ....	16
2.4. Selezione della velocità del ventilatore  .....	18
2.5. Regolazione della direzione verticale della portata d'aria  .....	20
2.6. Utilizzo del timer  .....	22
3. Cura e pulizia .....	26
3.1. Pulizia dei filtri e della sezione interna .....	28
3.2. Cura e pulizia .....	32
4. Ricerca dei guasti .....	39

1. Medidas de Seguridad .....	5
2. Manejo .....	13
2.1. Encendido y apagado de la unidad .....	13
2.2. Selección de modo .....	15
2.3. Ajuste de la temperatura  .....	17
2.4. Ajuste de la velocidad del ventilador  .....	19
2.5. Ajuste de la dirección vertical del flujo de aire  .....	21
2.6. Uso del programador  .....	23
3. Mantenimiento y limpieza .....	27
3.1. Limpieza de los filtros y de la unidad interior .....	29
3.2. Cuidados y limpieza .....	33
4. Localización de fallos .....	40

1. Sikkerhedsforanstaltninger .....	5
2. Drift .....	13
2.1. Tænding og slukning af anlægget .....	13
2.2. Valg af driftstilstand .....	15
2.3. Indstilling af temperatur  .....	17
2.4. Indstilling af ventilatorhastighed  .....	19
2.5. Justering af lodret luftstrøm  .....	21
2.6. Brug af tidsrelæ  .....	23
3. Vedligeholdelse og rengøring .....	27
3.1. Rengøring af filtre og den indendørs enhed .....	29
3.2. Pasning og rengøring .....	33
4. Fejlfinding .....	42

1. Güvenlik Önlemleri .....	5
2. Çalışma .....	13
2.1. Cihazın açılması/kapatılması .....	13
2.2. Mod Seçimi .....	15
2.3.  Sıcaklık değerinin seçilmesi .....	17
2.4. Ventilator hızının seçilmesi  .....	19
2.5.  düşey hava akımı yönünün ayarlanması .....	21
2.6.  Zamanlayıcının kullanılması .....	23
3. Bakım ve temizleme .....	27
3.1. Filtrelerin ve iç ünitenin temizlenmesi .....	29
3.2. Bakım ve temizlik .....	33
4. Arızanın bulunması ve giderilmesi .....	44

1. Precauções de Segurança .....	5
2. Funcionamento .....	13
2.1. Ligar/desligar a unidade .....	13
2.2. Selecção do modo .....	15
2.3. Selecção da temperatura  .....	17
2.4. Selecção da velocidade da ventoinha  .....	19
2.5. Regulação da direcção vertical do fluxo de ar  .....	21
2.6. Utilização do temporizador  .....	23
3. Cuidados e limpeza .....	27
3.1. Limpeza dos filtros e da unidade interior .....	29
3.2. Cuidados e limpeza .....	33
4. Avarias .....	41

1. Προφυλακτικά Μέτρα Ασφαλείας .....	5
2. Λειτουργία .....	13
2.1. Άνοιγμα και κλείσιμο της μονάδας .....	13
2.2. Επιλογή τρόπου λειτουργίας .....	15
2.3. Επιλογή θερμοκρασίας  .....	17
2.4. Επιλογή ταχύτητας ανεμιστήρα  .....	19
2.5. Ρύθμιση κατακόρυφης κατεύθυνσης ροής του αέρα  .....	21
2.6. Χρήση του Χρονόμετρου  .....	23
3. Φροντίδα και καθάρισμα .....	27
3.1. Καθαρισμός των φίλτρων και της εσωτερικής μονάδας .....	29
3.2. Φροντίδα και καθάρισμα .....	33
4. Εντοπισμός βλαβών .....	43

(F) 1. Consignes de sécurité  
(NL) 1. Veiligheidsvoorschriften

(E) 1. Safety Precautions  
(D) 1. Sicherheitsvorkehrungen  
(SD) 1. Säkerhetsåtgärder  
(I) 1. Misure di sicurezza

- ▶ Before installing the unit, make sure you read all the "Safety precautions".
- ▶ The "Safety precautions" provide very important points regarding safety. Make sure you follow them.
- ▶ This equipment may not be applicable to EN60555-2:1987/EN61000-3-2:1995+A1:1998+A2:1998 and/or EN60555-3:1987+A1:1991/EN61000-3-3:1995.
- ▶ This equipment may cause the adverse effect on the same supply system.
- ▶ Please report to or take consent by the supply authority before connection to the system.

### Symbols used in the text

 **Warning:**

Describes precautions that should be observed to prevent danger of injury or death to the user.

 **Caution:**

Describes precautions that should be observed to prevent damage to the unit.

- ▶ Vor dem Einbau der Anlage vergewissern, daß Sie alle Informationen über "Sicherheitsvorkehrungen" gelesen haben.
- ▶ Die "Sicherheitsvorkehrungen" enthalten sehr wichtige Sicherheitsgesichtspunkte. Sie sollten sie unbedingt befolgen.
- ▶ Diese Anlage ist unter Umständen nicht geeignet für EN60555-2:1987/EN61000-3-2:1995+A1:1998+A2:1998 und/oder EN60555-3:1987+A1:1991/EN61000-3-3:1995.
- ▶ Die Anlage kann negative Auswirkungen auf ein gleichartiges Versorgungssystem haben.
- ▶ Vor Anschluß an das System Mitteilung an Stromversorgungsunternehmen machen oder dessen Genehmigung einholen.

### Im Text verwendete Symbole

 **Warnung:**

Beschreibt Vorkehrungen, die beachtet werden sollten, um den Benutzer vor der Gefahr von Verletzungen oder tödlicher Unfälle zu bewahren.

 **Vorsicht:**

Beschreibt Vorkehrungen, die beachtet werden sollten, damit an der Anlage keine Schäden entstehen.

- ▶ Innan du installerar enheten bör du läsa igenom samtliga "Säkerhetsåtgärder".
- ▶ Under "Säkerhetsåtgärder" hittar du viktig information som rör din säkerhet. Se till att du följer anvisningarna.
- ▶ EN60555-2:1987/EN61000-3-2:1995+A1:1998+A2:1998 och/eller EN60555-3:1987+A1:1991/EN61000-3-3:1995 är eventuellt inte tillämpliga på den här utrustningen.
- ▶ Denna utrustning kan skada annan utrustning som är ansluten till samma elsystem.
- ▶ Se till att elsystemets ansvarige underrättas och ger sitt godkännande innan systemet kopplas in.

### Symboler som används i texten

 **Varning:**

Anger försiktighetsmått som bör vidtas för att förhindra att användaren utsätts för fara eller risk.

 **Försiktighet:**

Beskriver säkerhetsåtgärder som bör följas för att undvika att enheten skadas.

- ▶ Leggere attentamente la sezione "Misure di sicurezza" prima di far funzionare l'unità.
- ▶ La sezione "Misure di sicurezza" contiene informazioni importanti sulla sicurezza di funzionamento dell'unità. Accertarsi che vengano seguite perfettamente.
- ▶ Questo apparecchio può non possedere le caratteristiche definite dalle norme EN60555-2:1987/EN61000-3-2:1995+A1:1998+A2:1998 e/o EN60555-3:1987+A1:1991/EN61000-3-3:1995.
- ▶ Questo equipaggiamento può produrre effetti negativi sullo stesso sistema di alimentazione.
- ▶ Prima di collegare l'equipaggiamento alla rete di alimentazione, contattare o chiedere l'autorizzazione dell'autorità competente.

### Simboli utilizzati nel testo

 **Avvertenza:**

Descrive le precauzioni da prendere per evitare il rischio di lesioni, anche mortali, per l'utente.

 **Cautela:**

Descrive le precauzioni da prendere per evitare il danneggiamento dell'unità.

- ▶ Avant d'installer le climatiseur, lire attentivement toutes les "Consignes de sécurité".
- ▶ Les "Consignes de sécurité" reprennent des points très importants concernant la sécurité. Veuillez bien à les suivre.
- ▶ Cet équipement peut ne pas s'appliquer aux systèmes EN60555-2:1987/EN61000-3-2:1995+A1:1998+A2:1998 et/ou EN60555-3:1987+A1:1991/EN61000-3-3:1995.
- ▶ Il est possible que cet équipement ait des effets nuisibles sur le même système d'alimentation.
- ▶ Veuillez consulter ou obtenir la permission votre compagnie d'électricité avant de connecter votre système.

### Symboles utilisés dans le texte

 **Avertissement:**

Précautions à suivre pour éviter tout danger de blessure ou de décès de l'utilisateur.

 **Précaution:**

Décrit les précautions qui doivent être prises pour éviter d'endommager l'appareil.

- ▶ Lees alle "Veiligheidsvoorschriften" voordat u het apparaat installeert.
- ▶ In de "Veiligheidsvoorschriften" staan belangrijke instructies met betrekking tot de veiligheid. Volg ze zorgvuldig op.
- ▶ Deze apparatuur voldoet mogelijk niet aan de EG-richtlijnen EN60555-2:1987/EN61000-3-2:1995+A1:1998+A2:1998 en/of EN60555-3:1987+A1:1991/EN61000-3-3:1995.
- ▶ Deze apparatuur kan wellicht schade veroorzaken aan het elektriciteitsnet.
- ▶ Stel de aanleverende instantie op de hoogte of vraag om toestemming voordat u het systeem aansluit op het net.

### Symbolen die in de tekst worden gebruikt

 **Waarschuwing:**

Beschrijft maatregelen die genomen moeten worden om het risico van verwonding of dood van de gebruiker te voorkomen.

 **Voorzichtig:**

Beschrijft maatregelen die genomen moeten worden om schade aan het apparaat te voorkomen.

(ES) 1. Medidas de Seguridad  
(DK) 1. Sikkerhedsforanstaltninger  
(TR) 1. Güvenlik Önlemleri

(PR) 1. Precauções de Segurança  
(GR) 1. Προφυλακτικά Μέτρα Ασφαλείας  
(中) 1. 安全注意事项

- ▶ Antes de instalar la unidad, asegúrese de haber leído el capítulo de “Medidas de seguridad”.
- ▶ Las “Medidas de seguridad” señalan aspectos muy importantes sobre seguridad. Es importante que se cumplan todos.
- ▶ Este equipo puede no ser compatible con los modelos EN60555-2:1987/EN61000-3-2:1995+A1:1998+A2:1998 y/o EN60555-3:1987+A1:1991/EN61000-3-3:1995.
- ▶ Este equipo puede provocar un efecto adverso en el mismo sistema de alimentación.
- ▶ Antes de conectar el sistema, informe al servicio de suministro o pídales permiso para efectuar la conexión.

- ▶ Antes de instalar a unidade, leia atentamente as “Precauções de segurança”.
- ▶ As “Precauções de segurança” referem aspectos de grande importância relativos à segurança. Observe-os.
- ▶ Este equipamento pode não ser aplicável a EN60555-2:1987/EN61000-3-2:1995+A1:1998+A2:1998 e/ou EN60555-3:1987+A1:1991/EN61000-3-3:1995.
- ▶ Este equipamento poderá provocar efeitos nefastos no mesmo sistema de fornecimento.
- ▶ Reporte-se ou peça autorização à autoridade responsável pelo fornecimento antes de proceder à ligação do sistema.

### Símbolos utilizados en el texto

⚠ **Atención:**  
Describe precauciones que deben tenerse en cuenta para evitar el riesgo de lesiones o muerte del usuario.

⚠ **Cuidado:**  
Describe las precauciones que se deben tener para evitar daños en la unidad.

- ▶ Læs alle “Sikkerhedsforanstaltninger”, før De installerer enheden.
- ▶ “Sikkerhedsforanstaltninger” er en oversigt over vigtige sikkerhedspunkter. Disse skal følges.
- ▶ Udstyret falder måske ikke ind under EN60555-2:1987/EN61000-3-2:1995+A1:1998+A2:1998 og/eller EN60555-3:1987+A1:1991/EN61000-3-3:1995.
- ▶ Udstyret kan have den modsatte effekt på det samme forsyningsystem.
- ▶ De skal forhøre Dem hos forsyningskilden før tilslutning til systemet.

### Símbolos utilizados no texto

⚠ **Aviso:**  
Descreve as precauções a observar para evitar riscos de ferimentos ou morte ao utilizador.

⚠ **Cuidado:**  
Descreve os cuidados a ter para não danificar o aparelho.

- ▶ Πριν κάνετε την εγκατάσταση της μονάδας, βεβαιωθείτε ότι διαβάσατε όλα τα “Προφυλακτικά Μέτρα Ασφαλείας”.
- ▶ Τα “Προφυλακτικά Μέτρα Ασφαλείας” παρέχουν πολύ σημαντικές πληροφορίες σχετικά με την ασφάλεια. Παρακαλείστε να βεβαιώνεστε ότι εφαρμόζετε τα μέτρα ασφαλείας που προβλέπονται.
- ▶ Ο εξοπλισμός αυτός δε μπορεί να εφαρμοστεί στα EN60555-2:1987/EN61000-3-2:1995+A1:1998+A2:1998 και/ή EN60555-3:1987+A1:1991/EN61000-3-3:1995.
- ▶ Ο εξοπλισμός αυτός μπορεί να προκαλέσει αντίθετο αποτέλεσμα στο ίδιο σύστημα τροφοδοσίας.
- ▶ Πριν κάνετε τη σύνδεση στο σύστημα, παρακαλούμε να αναφέρετε ή να ζητήσετε επιβεβαίωση από τον αρμόδιο οργανισμό ανεφοδιασμού.

### Symboler anvendt i teksten

⚠ **Advarsel:**  
Beskriver sikkerhedsforanstaltninger, der skal træffes, for at undgå personskade eller dødsfald.

⚠ **Forsigtig:**  
Beskriver forholdsregler, der skal træffes, for at forhindre at enheden bliver beskadiget.

- ▶ Üniteyi monte etmeden önce “Güvenlik Önlemleri”nin hepsini okumalısınız.
- ▶ Güvenlikle ilgili çok önemli noktalar “Güvenlik Önlemleri”nde açıklanmıştır. Lütfen bunlara kesinlikle uyunuz.
- ▶ Bu cihaz EN60555-2:1987/EN61000-3-2:1995+A1:1998+A2:1998 ve/veya EN60555-3:1987+A1:1991/EN61000-3-3:1995 için geçerli olmayabilir.
- ▶ Bu cihaz aynı elektrik sisteminde ters etkilere yol açabilir.
- ▶ Lütfen sisteme bağlamadan önce elektrik kurumuna haber verin veya onayını alın.

### Σύμβολα που χρησιμοποιούνται στο κείμενο

⚠ **Προειδοποίηση:**  
Περιγράφει τα μέτρα ασφαλείας που πρέπει να λαμβάνονται για την πρόληψη του κινδύνου τραυματισμού ή και θανάτου του χρήστη.

⚠ **Προσοχή:**  
Περιγράφει προφυλακτικά μέτρα που πρέπει να λαμβάνονται για ν'αποφεύγεται θλάση στη μονάδα.









### Metinde kullanılan simgeler

⚠ **Uyarı:**  
Kullanıcı açısından yaralanma veya ölüm tehlikesinin önüne geçmek için alınması gereken önlemleri açıklar.

⚠ **Dikkat:**  
Cihazın hasar görmesini önlemek için alınması gereken önlemleri açıklar.









(F) 1. Consignes de sécurité  
(NL) 1. Veiligheidsvoorschriften

### Symboles utilisés dans les illustrations

-  : Indique une action qui doit être évitée.
-  : Indique que des instructions importantes doivent être prises en considération.
-  : Indique un élément qui doit être mis à la terre.
-  : Indique des précautions à prendre lors du maniement de pièces tournantes.
-  : Indique que l'interrupteur principal doit être désactivé avant d'effectuer tout travail d'entretien.
-  : Danger d'électrocution.
-  : Attention, surface chaude.
-  : Lors de travaux d'entretien, coupez l'alimentation de l'appareil intérieur ainsi que de l'appareil extérieur.

 **Avertissement:**  
Prendre soin de lire les étiquettes se trouvant sur l'appareil principal.









### Symbolen die in de afbeeldingen worden gebruikt

-  : Geeft een handeling aan die u beslist niet moet uitvoeren.
-  : Geeft aan dat er belangrijke instructies opgevolgd moeten worden.
-  : Geeft een onderdeel aan dat geaard moet worden.
-  : Betekent dat u voorzichtig moet zijn met draaiende onderdelen.
-  : Geeft aan dat het apparaat moet worden uitgezet voor onderhoud.
-  : Geeft aan dat er een risico van elektrische schokken bestaat.
-  : Geeft aan dat u op dient te passen voor hete oppervlakken.
-  : Bij onderhoud dient u de spanning voor zowel het binnenapparaat als het buitenapparaat geheel uit te zetten.

 **Waarschuwing:**  
Lees de stickers die op het apparaat zitten zorgvuldig.









(E) 1. Safety Precautions  
(D) 1. Sicherheitsvorkehrungen  
(SD) 1. Säkerhetsåtgärder  
(I) 1. Misure di sicurezza

### Symbols used in the illustrations

-  : Indicates an action that must be avoided.
-  : Indicates that important instructions must be followed.
-  : Indicates a part which must be grounded.
-  : Indicates that caution should be taken with rotating parts.
-  : Indicates that the main switch must be turned off before servicing.
-  : Beware of electric shock.
-  : Beware of hot surface.
-  : At servicing, please shut down the power supply for both of Indoor Unit and Outdoor Unit.









 **Warning:**  
Carefully read the labels affixed to the main unit.

### In den Abbildungen verwendete Symbole

-  : Beschreibt eine Handlung, die unterbleiben muß.
-  : Zeigt an, daß wichtige Anweisungen zu befolgen sind.
-  : Verweist auf einen Teil der Anlage, der geerdet werden muß.
-  : Zeigt an, daß bei rotierenden Teilen Vorsicht geboten ist.
-  : Zeigt an, daß vor Beginn der Wartungsarbeiten der Hauptschalter ausgeschaltet werden muß.
-  : Gefahr von elektrischem Schlag.
-  : Verbrennungsgefahr.
-  : Bei der Wartung bitte Netzstrom sowohl für die Innen als auch für die Außenanlage abschalten.









 **Warnung:**  
Sorgfältig die auf der Hauptanlage aufbrachten Aufschriften lesen.

### Symboler som används i illustrationerna

-  : Indikerar att något som bör undvikas.
-  : Indikerar att viktiga instruktioner som måste följas.
-  : Indikerar en del som måste jordas.
-  : Visar att försiktighet måste iaktas vid roterande delar.
-  : Anger att huvudströmbrytaren måste slås av innan servicearbete utförs.
-  : Varning för elstöt.
-  : Varning för varma ytor.
-  : Vid servicearbete bör strömmen slås av både till inomhus- och utomhusenheten.

 **Varning:**  
Läs noga texten på alla dekaler på huvudenheten.

### Simboli utilizzati nelle illustrazioni

-  : Indica un'azione da evitare.
-  : Indica la necessità di rispettare un'istruzione importante.
-  : Indica la necessità di collegare un componente a massa.
-  : Indica che occorre operare con grande cautela con le parti rotanti.
-  : Indica che l'interruttore principale deve essere disattivato prima di effettuare la manutenzione.
-  : Attenzione alle scosse elettriche.
-  : Attenzione alle superfici roventi.
-  : Al momento della manutenzione, interrompere l'alimentazione sia della sezione interna che esterna.

 **Avvertenza:**  
Leggere attentamente le etichette attaccate all'unità principale.

(ES) 1. Medidas de Seguridad  
(DK) 1. Sikkerhedsforanstaltninger  
(TR) 1. Güvenlik Önlemleri

(PR) 1. Precauções de Segurança  
(GR) 1. Προφυλακτικά Μέτρα Ασφαλείας  
(中) 1. 安全注意事项

### Símbolos utilizados en las ilustraciones

- ⊘ : Indica una acción que debe evitarse.
- ⚠ : Indica que deben seguirse unas instrucciones importantes.
- ⚡ : Indica una pieza que debe estar conectada a tierra.
- ⚠ : Indica que debe tenerse cuidado con las piezas giratorias.
- ⚡ : Indica que debe apagarse el interruptor principal antes de intervenir en la unidad.
- ⚠ : Peligro de descarga eléctrica.
- ⚠ : Peligro por superficie caliente.
- ⚡ ELV : A la hora de realizar una reparación, desconecte el interruptor principal tanto de la unidad interior como de la exterior.

⚠ **Atención:**  
Lea atentamente las etiquetas adheridas a la unidad principal.

### Symboler anvendt i illustrationerne

- ⊘ : Angiver en handling, der skal undgås.
- ⚠ : Angiver at vigtige instruktioner skal følges.
- ⚡ : Angiver en del, der skal jordforbindes.
- ⚠ : Viser, at man skal passe på roterende dele.
- ⚡ : Angiver at der skal slukkes på hovedafbryderen, før der udføres service.
- ⚠ : Pas på - elektrisk stød!
- ⚠ : Pas på - varm overflade!
- ⚡ ELV : Ved service skal strømtilførslen til både inden- og udendørsenheden afbrydes.

⚠ **Advarsel:**  
Læs etiketterne på hovedenheden omhyggeligt.

### Resimlerde kullanılan simgeler

- ⊘ : Kaçınılması gereken hareketleri gösterir.
- ⚠ : Önemli talimatlara mutlaka uymak gerektiğini gösterir.
- ⚡ : Topraklanması gereken parçaları gösterir.
- ⚠ : Dönen parçalara dikkat edilmesi gerektiğini gösterir.
- ⚡ : Bakım yapmaya başlamadan önce ana şalterin kapatılması gerektiğini gösterir.
- ⚠ : Elektrik çarpmasına dikkat edin.
- ⚠ : Sıcak yüzeye dikkat edin.
- ⚡ ELV : Bakım yapacağınız zaman lütfen hem İç Ünitenin hem de Dış Ünitenin elektrik girişini kapatın.

⚠ **Uyarı:**  
Ana üniteye yapıştırılmış olan etiketleri dikkatle okuyunuz.

### Símbolos utilizados nas ilustrações

- ⊘ : Indica uma acção a evitar.
- ⚠ : Indica a existência de instruções importantes a seguir.
- ⚡ : Indica uma peça a ligar à terra.
- ⚠ : Indica que se deve ter cuidado com as peças rotativas.
- ⚡ : Indica que o interruptor principal deve ser desligado antes de proceder à manutenção.
- ⚠ : Perigo de choques eléctricos.
- ⚠ : Atenção à superfície quente.
- ⚡ ELV : Ao proceder à manutenção, desligue a fonte de energia tanto na unidade interior como na unidade exterior.

⚠ **Aviso:**  
Leia atentamente os rótulos afixados na unidade principal.

### Σύμβολα που χρησιμοποιούνται στις εικονογραφίες

- ⊘ : Δείχνει ενέργεια που πρέπει να αποφεύγεται.
- ⚠ : Δείχνει ότι πρέπει να ακολουθούνται οδηγίες σημαντικού περιεχομένου.
- ⚡ : Δείχνει μέρος της συσκευής που πρέπει να γειώνεται.
- ⚠ : Σημαίνει ότι πρέπει να προσέχετε τα μέρη που περιστρέφονται.
- ⚡ : Δείχνει ότι ο κεντρικός διακόπτης πρέπει να κλείσει πριν από τη συντήρηση.
- ⚠ : Κίνδυνος ηλεκτροπληξίας.
- ⚠ : Κίνδυνος λόγω καυτής επιφανείας.
- ⚡ ELV : Κατά τη συντήρηση παρακαλούμε να κλείνετε το διακόπτη τροφοδοσίας τόσο της εσωτερικής όσο και της εξωτερικής μονάδας.

⚠ **Προειδοποίηση:**  
Διαβάστε προσεκτικά τις ετικέτες που είναι κολλημένες πάνω στην κύρια μονάδα.



(F) 1. Consignes de sécurité  
(NL) 1. Veiligheidsvoorschriften



⚠ Avertissement:

- Cet appareil ne doit pas être installé par l'utilisateur. Demander au revendeur ou à une société agréée de l'installer. Si l'appareil n'est pas correctement installé il peut y avoir un risque de fuite d'eau, d'électrocution ou d'incendie.
- Ne pas marcher sur l'appareil ni y déposer des objets.
- Ne jamais éclabousser l'appareil ni le toucher avec des mains humides. Il pourrait en résulter un risque d'électrocution.
- Ne pas vaporiser de gaz inflammable à proximité de l'appareil sous risque d'incendie.
- Ne pas placer de chauffage au gaz ou tout autre appareil fonctionnant avec une flamme vive là où il serait exposé à l'échappement d'air du climatiseur. Cela risquerait de provoquer une mauvaise combustion.

⚠ Précaution:

- Ne pas utiliser d'objet pointu pour enfoncer les boutons car cela risquerait d'endommager la commande à distance.
- Ne jamais obstruer les entrées et sorties des appareils extérieurs et intérieurs.

⚠ Waarschuwing:

- Het apparaat mag niet door de gebruiker zelf worden geïnstalleerd. Vraag de zaak waar u het apparaat gekocht heeft of een erkend bedrijf om het apparaat te installeren. Als het apparaat niet juist is geïnstalleerd, kan dit lekkage, elektrische schokken of brand tot gevolg hebben.
- Ga niet op het apparaat staan en plaats geen voorwerpen op het apparaat.
- Zorg ervoor dat u geen water op het apparaat knoeit en raak het apparaat nooit met natte handen aan. Dit kan elektrische schokken tot gevolg hebben.
- Spuit niet met brandbaar gas in de buurt van het apparaat. Dit kan brand tot gevolg hebben.
- Zet geen gasverwarmingstoestel of een ander toestel met open vuur op een plaats waar het blootstaat aan de lucht die het apparaat uitblaast. Dit kan onvolledige verbranding tot gevolg hebben.

⚠ Voorzichtig:

- Gebruik geen scherpe voorwerpen om de toetsen in te drukken - hiermee kunt u het bedieningspaneel beschadigen.
- Zorg ervoor dat de toevoer- en afvoeropeningen van het binnen- of buitenapparaat nooit verstopt raken of afgedekt worden.

(E) 1. Safety Precautions  
(D) 1. Sicherheitsvorkehrungen  
(SD) 1. Säkerhetsåtgärder  
(I) 1. Misure di sicurezza

⚠ Warning:

- The unit should not be installed by the user. Ask the dealer or an authorized company to install the unit. If the unit is installed improperly, water leakage, electric shock or fire may result.
- Do not stand on, or place any items on the unit.
- Do not splash water over the unit and do not touch the unit with wet hands. An electric shock may result.
- Do not spray combustible gas close to the unit. Fire may result.
- Do not place a gas heater or any other open-flame appliance where it will be exposed to the air discharged from the unit. Incomplete combustion may result.

⚠ Caution:

- Do not use any sharp object to push the buttons, as this may damage the remote controller.
- Never block or cover the indoor or outdoor unit's intakes or outlets.

⚠ Warnung:

- Die Anlage sollte nicht vom Benutzer eingebaut werden. Bitten Sie Ihren Händler oder eine Vertragswerkstatt, die Anlage einzubauen. Wenn die Anlage unsachgemäß eingebaut wurde, kann Wasser auslaufen, können Stromschläge erfolgen, oder es kann Feuer ausbrechen.
- Nicht auf die Anlage stellen oder Gegenstände darauf ablegen.
- Kein Wasser über die Anlage spritzen und die Anlage auch nicht mit nassen Händen berühren. Dies kann zu Stromschlägen führen.
- Kein brennbares Gas in der Nähe der Anlage versprühen. Es kann Feuer ausbrechen.
- Keine Gasheizung oder sonstige Geräte mit offenen Flammen in Bereichen abstellen, an denen Luft aus der Anlage ausströmt. Unvollständige Verbrennung kann die Folge sein.

⚠ Vorsicht:

- Zum Drücken der Tasten keine scharfen Gegenstände benutzen, da dadurch die Fernbedienung beschädigt werden kann.
- Die Ansaug- oder Austrittsöffnungen weder der Innen- noch der Außenanlage blockieren oder abdecken.

⚠ Varning:

- Enheten bör ej installeras av användaren. Be återförsäljaren eller ett auktoriserat företag att installera den. Om enheten installeras felaktigt kan vattenläckor, elektriska stötar eller brand bli följden.
- Stå ej på enheten eller placera föremål på den.
- Stänk ej vatten på enheten eller ta på den med våta händer. Elektriska stötar kan bli följden.
- Spraya ej antändbar gas på enheten. Det kan orsaka brand.
- Placera ej en gasvärmare eller andra apparater med öppna lågor på en plats där de kan utsättas för luft som släpps ut från enheten. Ofullständig antändning kan bli följden.

⚠ Försiktighet:

- Använd ej skarpa föremål för att trycka på knapparna, det kan skada fjärrkontrollen.
- Blockera aldrig eller täck över inomhus- och utomhusenheternas luftintag eller luftutsläpp.

⚠ Avvertenza:

- L'unità non deve essere installata dall'utente. Richiedere al distributore o ad una società autorizzata di installare l'unità. Se l'unità non è installata correttamente, vi è il rischio di perdite d'acqua, di scosse elettriche o di incendio.
- Non salire e non appoggiare alcun oggetto sull'unità.
- Non spruzzare acqua sull'unità e non toccarla con le mani bagnate. Ciò può provocare una scossa elettrica.
- Non spruzzare gas combustibile nei pressi dell'unità, per evitare il rischio di un incendio.
- Non piazzare un riscaldatore a gas o qualsiasi altro apparecchio a fiamma aperta in un luogo esposto all'aria scaricata dall'unità. Ciò può essere alla base di una combustione incompleta.

⚠ Cautela:

- Non usare alcun oggetto appuntito per premere i pulsanti, in modo da non danneggiare il comando a distanza.
- Non bloccare o coprire gli ingressi o le uscite interni od esterni dell'unità.



(ES) 1. Medidas de Seguridad  
(DK) 1. Sikkerhedsforanstaltninger  
(TR) 1. Güvenlik Önlemleri

(PR) 1. Precauções de Segurança  
(GR) 1. Προφυλακτικά Μέτρα Ασφαλείας  
(中) 1. 安全注意事项

⚠ Atención:

- La unidad no debe ser instalada por el usuario. Pida a su distribuidor o a una empresa debidamente autorizada que se lo instale. La incorrecta instalación de la unidad puede dar lugar a goteo de agua, descarga eléctrica o fuego.
- No se suba encima ni coloque objetos sobre la unidad.
- No vierta agua sobre la unidad ni la toque con las manos húmedas. Puede producirse una descarga eléctrica.
- No rocíe gases combustibles en las proximidades de la unidad. Puede haber riesgo de incendio.
- No coloque calentadores de gas o cualquier otro aparato de llama abierta expuestos a la corriente de aire descargada por la unidad. Puede dar lugar a una combustión incompleta.

⚠ Cuidado:

- No utilice objetos puntiagudos para apretar los botones ya que podría dañarse el controlador remoto.
- No bloquee ni cubra nunca las tomas y salidas de las unidades interior y exterior.

⚠ Advarsel:

- Enheden bør ikke installeres af brugeren. Bed forhandleren eller en autoriseret virksomhed om at installere enheden. Hvis enheden installeres forkert, kan det medføre udsivning af vand, elektrisk stød eller brand.
- Stå ikke og placer ikke nogen genstande på enheden.
- Sprøjt ikke vand over enheden og rør ikke ved enheden med våde hænder. Dette kan medføre elektrisk stød.
- Sprøjt ikke med benzin tæt ved enheden. Dette kan medføre brand.
- Anbring ikke en benzinovn eller noget som helst andet redskab med åben ild, hvor det vil være udsat for luften, der afgives fra enheden. Dette kan medføre ufuldstændig forbrænding.

⚠ Forsigtig:

- Brug ikke nogen skarpe genstande til at trykke på knapperne, da dette kan medføre beskadigelse af fjernstyringen.
- Den udendørs enheds indtag og afgang må aldrig blokeres eller tildækkes.

⚠ Uyarı:

- Bu cihaz kullanıcı tarafından monte edilmelidir. Satıcıdan veya başka bir yetkili şirketten cihazı monte etmesini isteyiniz. Eğer cihaz doğru monte edilmezse su kaçağı, elektrik çarpması veya yangın söz konusu olabilir.
- Ünitenin üzerine hiçbir şey yerleştirmeyiniz veya koymayınız.
- Cihazın üzerine su sıçratmayınız ve ellerinizin ıslakken üniteye dokunmayınız. Elektrik çarpabilir.
- Cihazın yakınında yanıcı gaz püskürtmeyiniz. Bu, yangına yol açabilir.
- Cihazdan çıkan havayla temasa gelebilecekleri yerlere gaz sobası veya başka açık alevli cihaz koymayınız. Bu, yanmanın tam olarak gerçekleşmemesine yol açabilir.

⚠ Dikkat:

- Düğmelere basmak için sivri nesnelere kullanmayınız; bu, uzaktan kumanda ünitesini zedeleyebilir.
- Dış ve iç ünitelerin giriş ve çıkışlarının önünü asla kapatmayınız veya örtmeyiniz.

⚠ Aviso:

- O aparelho não deve ser instalado pelo utilizador. Peça ao distribuidor ou a uma empresa autorizada para o instalar. Se o aparelho não for instalado correctamente, pode haver fugas de água, choques eléctricos ou provocar incêndio.
- Não se sente no aparelho nem coloque objectos em cima dele.
- Não derrame água sobre o aparelho e não lhe toque com as mãos. Pode apanhar um choque eléctrico.
- Não vaporize gás combustível perto do aparelho para não provocar incêndio.
- Não ponha um aquecedor a gás nem qualquer outro aparelho com chama viva à saída da descarga de ar do aparelho para não dar origem a combustão defeituosa.

⚠ Cuidado:

- Não utilize objectos pontiagudos para accionar os botões, a fim de não danificar o controlador remoto.
- Nunca bloqueie nem tape as admissões ou saídas internas e externas do aparelho.

⚠ Προειδοποίηση:

- Η εγκατάσταση της μονάδας δεν πρέπει να γίνεται από τον χρήστη. Ζητήσετε από το κατάστημα που την αγοράσατε ή από εξουσιοδοτημένη εταιρεία να κάνουν την εγκατάσταση της μονάδας. Εάν η εγκατάσταση της μονάδας δεν γίνει όπως προβλέπεται, ενδέχεται να έχει σαν αποτέλεσμα να παρουσιαστεί διαρροή νερού, να προκληθεί ηλεκτροπληξία ή να συμβεί πυρκαγιά.
- Μη στέκεστε ή τοποθετείτε διάφορα είδη πάνω στη μονάδα.
- Μη πετάτε ή πιτσιλιζέτε νερό πάνω στη μονάδα και μη την αγγίζετε με βρεγμένα χέρια. Υπάρχει κίνδυνος να προκληθεί ηλεκτροπληξία.
- Μη ψεκάζετε εύφλεκτο αέριο κοντά στη μονάδα. Ενδέχεται να προκληθεί πυρκαγιά.
- Μη τοποθετείτε θερμάστρα γκαζιού ή κάθε άλλη συσκευή που παράγει γυμνή φλόγα σε μέρος όπου θα εκτίθεται στην αποβολή αερίων από τη μονάδα. Η καύση της θερμάστρας ενδέχεται να είναι ατελής.

⚠ Προσοχή:

- Μη χρησιμοποιείτε αιχμηρά αντικείμενα για να πατάτε τα κουμπιά, η ενέργεια αυτή ενδέχεται να προκαλέσει θλάξη στο τηλεχειριστήριο.
- Ποτέ μη μπλοκάρτε ή καλύψετε τα ανοίγματα εισόδου και εξόδου αέρα της εσωτερικής και της εξωτερικής μονάδας.

(F) 1. Consignes de sécurité  
(NL) 1. Veiligheidsvoorschriften

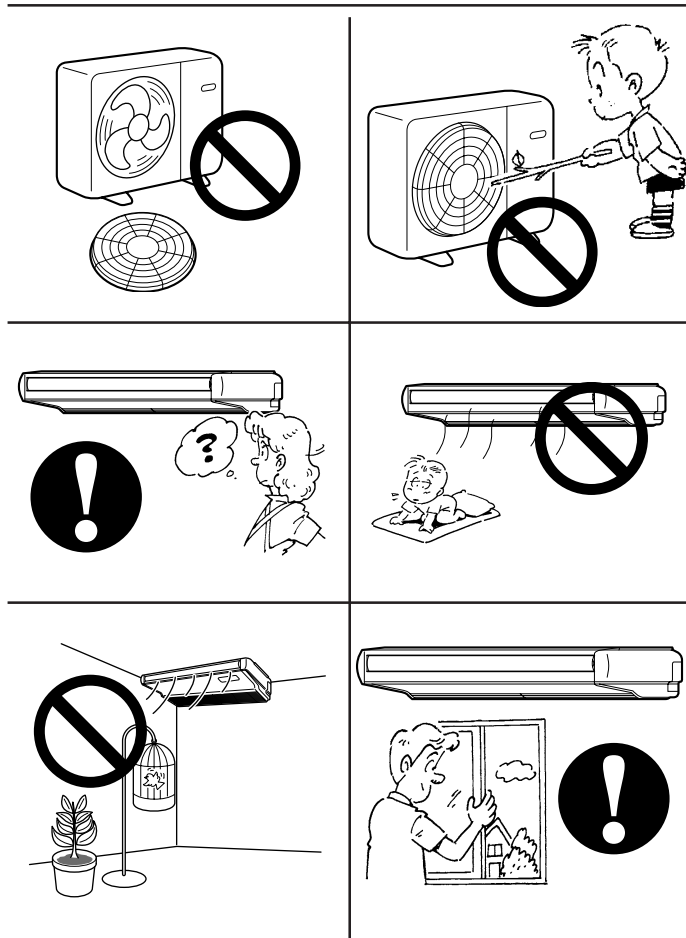

⚠ Avertissement:

- Ne pas retirer la face avant ou la protection du ventilateur de l'appareil extérieur pendant son fonctionnement. Vous risqueriez de vous blesser si vous touchez les éléments rotatifs, les parties chaudes ou sous haute tension.
- Ne jamais mettre les doigts, des bâtons, etc. dans les entrées et sorties d'air sous risque de blessure car le ventilateur situé à l'intérieur de l'appareil tourne à grande vitesse.
- Si vous sentez des odeurs étranges, arrêtez l'appareil, le mettre hors tension et contacter le revendeur.
- Ne JAMAIS laisser des enfants ou des personnes handicapées utiliser le climatiseur sans surveillance.
- Toujours surveiller que les jeunes enfants ne jouent pas avec le climatiseur.

### Rangement de l'appareil

Lorsque vous devez ranger l'appareil, veuillez consulter votre revendeur. Si les tuyaux ne sont pas correctement retirés, du produit réfrigérant (gaz fluorocarbonique) pourrait s'échapper et entrer en contact avec votre peau, causant ainsi des blessures. L'échappement de produit réfrigérant dans l'atmosphère pollue également l'environnement.

⚠ Waarschuwing:

- Verwijder nooit de beschermkap van de ventilator in het buitenapparaat terwijl het apparaat aan staat. U kunt gewond raken als u onderdelen aanraakt die draaien, heet zijn of onder stroom staan.
- Duw nooit uw vingers of stokjes of iets dergelijks in de toevoer- en afvoeropeningen - dit kan tot verwondingen leiden, aangezien de ventilator in het apparaat met hoge snelheid draait.
- Als u iets vreemds ruikt, dient u het apparaat niet meer te gebruiken. Draai de schakelaar uit en raadpleeg uw dealer.
- Deze airconditioner is NIET bedoeld voor gebruik door kinderen of onbekwame personen die niet onder toezicht staan.
- Jonge kinderen moeten onder toezicht staan om te voorkomen dat ze met de airconditioning gaan spelen.

### Het apparaat verwijderen

Raadpleeg de zaak waar u het apparaat gekocht heeft indien u zich van het apparaat wilt ontdoen. Als de buizen op de verkeerde manier worden verwijderd, kan er koelstof (fluorkoolzuurgas) uit ontsnappen en in contact komen met uw huid, met letsel tot gevolg. Koelstof in de lucht laten ontsnappen is ook schadelijk voor het milieu.

(E) 1. Safety Precautions  
(D) 1. Sicherheitsvorkehrungen  
(SD) 1. Säkerhetsåtgärder  
(I) 1. Misure di sicurezza

⚠ Warning:

- Do not remove the front panel or the fan guard from the outdoor unit when it is running. You could be injured if you touch rotating, hot or high-voltage parts.
- Never insert fingers, sticks etc. into the intakes or outlets, otherwise injury may result, since the fan inside the unit rotates at high speed.
- If you detect odd smells, stop using the unit, turn off the power switch and consult your dealer.
- This air conditioner is NOT intended for use by children or infirm persons without supervision.
- Young children should be supervised to ensure that they do not play with the air conditioner.

### Disposing of the unit

When you need to dispose of the unit, consult your dealer. If pipes are removed incorrectly, refrigerant (fluorocarbon gas) may blow out and come into contact with your skin, causing injury. Releasing refrigerant into the atmosphere also damages the environment.

⚠ Warnung:

- Wenn die Anlage läuft, nicht die Frontplatte oder den Gebläseschutz von der Außenanlage abnehmen. Sie könnten sich verletzen, wenn Sie drehende, heiße oder unter Hochspannung stehende Teile berühren.
- Niemals die Finger, Stöcke etc. in die Ansaug- oder Austrittsöffnungen stecken. Dies kann zu Verletzungen führen, da sich der Gebläseventilator im Inneren der Anlage mit hoher Geschwindigkeit dreht.
- Wenn Sie merkwürdige Gerüche feststellen, sollten Sie die Anlage nicht mehr benutzen, den Strom abschalten und sich an Ihren Kundendienst wenden.
- Diese Klimaanlage darf NICHT von Kindern oder unsicheren Personen ohne Aufsicht benutzt werden.
- Kleine Kinder müssen beaufsichtigt werden, um sicherzustellen, daß sie nicht an der Klimaanlage herumspielen.

### Die Anlage entsorgen

Zum Entsorgen des Gerätes wenden Sie sich an Ihren Kundendienst. Wenn Rohrleitungen unsachgemäß abgenommen werden, kann Kühlmittel (Fluorkohlenstoffgas) austreten, mit Ihrer Haut in Berührung kommen und Verletzungen hervorrufen. Kühlgas in die Atmosphäre ablassen führt auch zu Umweltschäden.

⚠ Varning:

- Tag ej bort frontpanelen eller fläktskyddet på utomhusenheten när den är i gång. Du kan skadas om du tar på roterande, heta eller högspänningsförande delar.
- Stick aldrig in fingrar, pinnar etc. i luftintagen eller utloppen, det kan leda till skador eftersom fläkten inuti enheten roterar på hög fart.
- Om ovanliga dofter uppstår bör man stänga av enheten, slå ifrån strömbrytaren och kontakta återförsäljaren.
- Detta luftkonditioneringsaggregat är INTE avsett att användas av barn eller handikappade utan övervakning.
- Se till att små barn inte leker med luftkonditioneringsaggregatet.

### Avyttring av enheten

När du vill göra dig av med enheten bör du kontakta återförsäljaren. Om ledningar tas bort på felaktigt vis kan köldmedel (fluorkolsgas) flöda ut och komma i kontakt med din hud vilket orsakar skador. Om köldmedel släpps ut i atmosfären skadas dessutom miljön.

⚠ Avvertenza:

- Non rimuovere il pannello anteriore o la griglia di protezione del ventilatore dalla sezione esterna durante il funzionamento dell'unità. Un eventuale contatto con le parti rotanti, roventi o ad alta tensione può infatti causare conseguenze gravi.
- Non inserire le dita, oggetti appuntiti, ecc..., nei fori di entrata o di uscita dell'unità per evitare di ferirsi, in quanto il ventilatore all'interno dell'unità ruota ad alta velocità.
- In presenza di odori particolari, arrestare il funzionamento dell'unità, spegnere l'interruttore di alimentazione e contattare il proprio distributore.
- Il climatizzatore NON può essere usato da bambini o persone inferme senza la sorveglianza appropriata.
- È opportuno sorvegliare i bambini piccoli affinché non giochino con il climatizzatore.

### Eliminazione dell'unità

Se occorre eliminare l'unità, contattare il proprio distributore. Nel caso in cui i tubi siano rimossi in modo non corretto, il refrigerante (gas fluorocarburo) può infatti fuoriuscire e venire a contatto della pelle, con conseguenze gravi. Il rilascio di refrigerante nell'atmosfera è inoltre dannoso per l'ambiente.

(ES) 1. Medidas de Seguridad  
(DK) 1. Sikkerhedsforanstaltninger  
(TR) 1. Güvenlik Önlemleri

(PR) 1. Precauções de Segurança  
(GR) 1. Προφυλακτικά Μέτρα Ασφαλείας  
(中) 1. 安全注意事项

⚠ Atención:

- No extraiga el panel frontal del ventilador de la unidad exterior mientras esté en funcionamiento. Puede resultar herido si toca piezas giratorias, calientes o de alto voltaje.
- No inserte nunca dedos, palos, etc. en las tomas o salidas de aire ya que pueden ocurrir graves accidentes debido a la alta velocidad de giro de la unidad.
- Si detecta olores raros pare la unidad, desconecte el interruptor de red y consulte con su distribuidor.
- Este aparato de aire acondicionado NO debe ser utilizado por niños ni por personas inválidas sin el control de una persona adulta.
- Los niños pequeños deben estar vigilados por personas adultas para impedir que jueguen con el equipo de aire acondicionado.

### Eliminación de la unidad

Cuando deba eliminar la unidad, consulte con su distribuidor. Si las conducciones se extraen incorrectamente puede haber fuga de refrigerante (gas de fluorocarbono) que entre en contacto con su piel causándole daño. La liberación del gas a la atmósfera también perjudica al medio ambiente.

⚠ Advarsel:

- Fjern ikke frontpanelet eller ventilatorafskærmningen fra den udendørs enhed, medens den kører. De kan komme til skade, hvis De rører ved roterende eller varme dele eller dele med højspænding.
- Stik aldrig fingre, pinde etc. ind i indtagene eller afgangene, da dette kan medføre, at De kommer til skade, da ventilatoren indeni enheden roterer med høj hastighed.
- Hvis De bemærker mærkelige lugte, stop da enheden, sluk for strømmen og kontakt Deres forhandler.
- Dette klimaanlæg bør IKKE benyttes af børn eller svagelige personer uden opsyn.
- Hold øje med små børn for at sikre, at de ikke leger med klimaanlægget.

### Bortskaffelse af enheden

Når enheden skal bortskaffes, kontakt da Deres forhandler. Hvis rør afmonteres forkert, kan der blæse kølemiddel (FC-gasser) ud og komme i kontakt med Deres hud, hvilket medfører at De kommer til skade. Frigivelse af kølemiddel til atmosfæren skader også miljøet.

⚠ Uyarı:

- Dış ünite çalışırken ön paneli veya vantilatör mahfazasını yerlerinden çıkarmayınız. Dönen, sıcak veya yüksek gerilimli parçalara değerek yaralanabilirsiniz.
- Cihazın girişi veya çıkışlarına asla parmaklarınızı veya değnek vb. şeyleri sokmayınız. Ünitenin içindeki vantilatör hızla döndüğü için yaralanabilirsiniz.
- Tuhaf bir koku duyarsanız cihazı kullanmayınız. Elektrik şalterini kapatıp yetkili satıcıya danışınız.
- Bu klima çocuklar veya zihnen ehliyetsiz kimseler tarafından gözetimsiz KULLANILMAMALIDIR.
- Küçük çocuklar gözetim altında bulundurulurak klimayla oynamalarına imkân verilmemelidir.

### Cihazın atılması

Cihazı atmanız gerektiği zaman yetkili satıcınıza danışınız. Eğer borular yanlış sökülürse dışarı kaçan soğutucu (flüorokarbon gazı) cildinize temas ederek yaralanmaya yol açabilir. Soğutucunun atmosfere saliverilmesi, çevre için de zararlıdır.

⚠ Aviso:

- Não retire o painel frontal nem a protecção da ventoinha da unidade exterior enquanto ela funcionar. Pode ferir-se tocando em peças rotativas, quentes ou de alta voltagem.
- Nunca meta os dedos, paus, etc. nas entradas ou saídas para não correr o risco de se ferir, uma vez que a ventoinha gira a alta velocidade no interior do aparelho.
- Se detectar cheiros estranhos, deixe de utilizar o aparelho, desligue o interruptor da alimentação e consulte o seu distribuidor.
- Este aparelho de ar condicionado NÃO se destina a ser utilizado por crianças ou pessoas enfermas sem supervisão.
- Deve ser prestada especial atenção às crianças, para que não brinquem com o aparelho de ar condicionado.

### Arrumação do aparelho

Se necessitar de arrumar o aparelho, consulte o seu distribuidor. Se os tubos forem removidos incorrectamente, o (gás de fluorocarbono) refrigerante pode escapar-se e entrar em contacto com a pele, causando-lhe ferimentos. A libertação do refrigerante para a atmosfera também é nociva para o ambiente.

⚠ Προειδοποίηση:

- Ενώ η εξωτερική μονάδα βρίσκεται σε λειτουργία δεν πρέπει να θάζετε το μπροστινό φάντωμα ή τον προφυλακτήρα του ανεμιστήρα. Ενδέχεται να τραυτιστείτε εάν αγγίξετε περιστρεφόμενα μέρη, ή μέρη με υψηλή τάση ρεύματος.
- Μη θάζετε τα δάκτυλά σας, μακρόστενα τεμάχια κλπ μέσα στα ανοίγματα εισαγωγής και εξαγωγής αέρα της μονάδας, ο ανεμιστήρας στο εσωτερικό της μονάδας περιστρέφεται με μεγάλη ταχύτητα και είναι πιθανό να προκληθεί τραυματισμός.
- Εάν ασυνήθιστες μυρωδιές εκπέμπονται από την μονάδα, σταματήστε να τη χρησιμοποιείτε, κλείσετε τον ηλεκτρικό διακόπτη και συμβουλευτείτε το κατάστημα από το οποίο την αγοράσατε.
- Το συγκεκριμένο κλιματιστικό ΔΕΝ προορίζεται για να χρησιμοποιείται χωρίς επίβλεψη από παιδιά ή άτομα με ειδικές ανάγκες.
- Μικρά παιδιά πρέπει να επιβλέπονται ώστε να μην παίζουν με το κλιματιστικό.

### Πέταγμα της μονάδας σαν άχρηστη

Εάν θέλετε να πετάξετε τη συσκευή σαν άχρηστη, συμβουλευτείτε σχετικά το κατάστημα από το οποίο την αγοράσατε. Εάν οι σωλήνες της συσκευής αφαιρεθούν αντικανονικά, ενδεχομένως να πιναχτεί ψυκτικό υγρό (αέριο φθοριούχου άνθρακα) και να έλθει σ'επαφή με το δέρμα σας με αποτέλεσμα τον τραυματισμό σας. Επίσης, η απελευθέρωση ψυκτικού υγρού στην ατμόσφαιρα προκαλεί ζημιά στο περιβάλλον.

(F) 2. Fonctionnement  
(NL) 2. Gebruik

(E) 2. Operation  
(D) 2. Betrieb und Bedienung  
(SD) 2. Drift  
(I) 2. Funzionamento

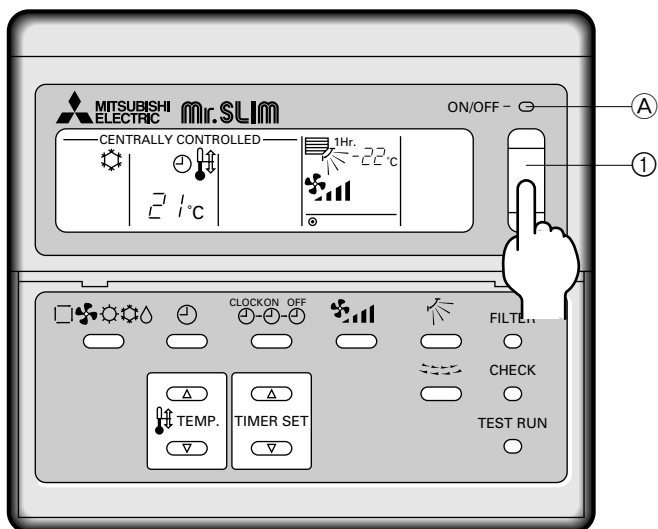

**Plage de fonctionnement**

		Température de l'air capté à l'intérieur	Température de l'air capté à l'extérieur
Refroidissement	Maximum	35 °C DB, 22,5 °C WB	46 °C DB
	Minimum	21 °C DB, 15,5 °C WB	-5 °C DB
Chauffage	Maximum	27 °C DB	21 °C DB, 15,5 °C WB
	Minimum	20 °C DB	-8,5 °C DB, -9,5 °C WB

**2.1. Pour allumer/éteindre le climatiseur**

- L'alimentation ne doit pas être interrompue lorsque le climatiseur est en marche. Autrement, l'appareil pourrait tomber en panne.
  - Appuyer sur le bouton ON/OFF (Marche/Arrêt).
    - Le voyant ON devrait s'allumer.
- Même si vous appuyez sur le bouton ON/OFF immédiatement après avoir arrêté la fonction en cours, le climatiseur ne se remettra en route que trois minutes plus tard. Ceci est une précaution pour éviter l'endommagement de tout composant interne.
- Si la fonction s'arrête à cause d'une coupure de courant, l'appareil ne se remettra automatiquement en marche qu'une fois le courant revenu. Appuyer sur le bouton ON/OFF pour le remettre en marche.

**Bereik**

		Temperatuur luchtinlaat binnen	Temperatuur luchtinlaat buiten
Koelen	Maximum	35 °C DB, 22,5 °C WB	46 °C DB
	Minimum	21 °C DB, 15,5 °C WB	-5 °C DB
Verwarmen	Maximum	27 °C DB	21 °C DB, 15,5 °C WB
	Minimum	20 °C DB	-8,5 °C DB, -9,5 °C WB

**2.1. Het apparaat in- en uitschakelen**

- U mag de stroomvoorziening niet uitschakelen als de airconditioner aanstaat. Dit kan ervoor zorgen dat het apparaat defect gaat.
  - Druk op de ON/OFF (AAN/UIT)-toets.
    - De 'ON' indicator moet gaan branden.
- Zelfs als u direct op de ON/OFF (AAN/UIT)-toets drukt nadat u de air-conditioner net uitgeschakeld hebt, zal het apparaat voor ongeveer drie minuten niet starten. Dit is om te voorkomen dat interne onderdelen schade oplopen.
- Indien het apparaat stopt vanwege een stroomonderbreking, gaat het niet automatisch weer aan nadat de stroom is hersteld. Druk op ON/OFF om het apparaat weer aan te zetten.

**Operating range**

		Indoor air intake temperature	Outdoor air intake temperature
Cooling	Maximum	35 °C DB, 22.5 °C WB	46 °C DB
	Minimum	21 °C DB, 15.5 °C WB	-5 °C DB
Heating	Maximum	27 °C DB	21 °C DB, 15.5 °C WB
	Minimum	20 °C DB	-8.5 °C DB, -9.5 °C WB

**2.1. Switching the unit on/off**

- The power supply should not be turned off while the air conditioner is in use. This can cause the unit to break down.
  - Press the ON/OFF button.
    - The ON indicator should light up.
- Even if you press the ON/OFF button immediately after shutting down the operation in progress, the air conditioner will not start for about three minutes. This is to prevent the internal components from being damaged.
- If the operation stops due to a power failure, the unit will not automatically restart until the power has been restored. Press the ON/OFF button to restart.

**Betriebsbereich**

		Ansaugtemperatur der Luft innen	Ansaugtemperatur der Luft außen
Kühlung	Maximum	35 °C DB, 22,5 °C WB	46 °C DB
	Minimum	21 °C DB, 15,5 °C WB	-5 °C DB
Heizung	Maximum	27 °C DB	21 °C DB, 15,5 °C WB
	Minimum	20 °C DB	-8,5 °C DB, -9,5 °C WB

**2.1. Die Anlage ein-/ausschalten**

- Die Netzstromversorgung sollte während des Betriebs der Klimaanlage nicht ausgeschaltet werden. Dies kann zu einem Totalausfall der Anlage führen.
  - Die ON/OFF (NETZSTROM EIN/AUS)-Taste drücken.
    - Die ON/EIN-Anzeige muß aufleuchten.
- Selbst wenn Sie die ON/OFF (NETZSTROM EIN/AUS)-Taste unmittelbar nach Abschaltung des in Gang befindlichen Betriebs drücken, beginnt die Klimaanlage etwa drei Minuten lang nicht zu laufen. Dadurch wird verhindert, daß Teile im Inneren der Anlage beschädigt werden.
- Wenn der Betrieb durch Stromausfall unterbrochen wird, läuft die Anlage nach Beendigung des Stromausfalls nicht automatisch wieder an. ON/OFF (NETZSTROM EIN/AUS)-Taste drücken, um sie wieder in Gang zu setzen.

**Driftsområde**

		Intagstemperatur, inomhusluft	Intagstemperatur, utomhusluft
Nedkylning	Maximum	35 °C DB, 22,5 °C WB	46 °C DB
	Minimum	21 °C DB, 15,5 °C WB	-5 °C DB
Uppvärmning	Maximum	27 °C DB	21 °C DB, 15,5 °C WB
	Minimum	20 °C DB	-8,5 °C DB, -9,5 °C WB

**2.1. Att stänga på/av enheten**

- Nätspänningsstillförseln får inte brytas medan luftkonditioneringsaggregatet är i drift, eftersom detta skulle kunna förorsaka skador i aggregatet.
  - Tryck på ON/OFF.
    - Indikatorn ON tänds.
- Om du trycker på ON/OFF omedelbart efter det att enheten stängts av, kommer luftkonditioneringen inte att starta förrän efter tre minuter. Detta förhindrar att interna komponenter skadas.
- Om driften hejdats på grund av ett strömbrott kommer enheten inte att återstartas automatiskt förrän strömmen återställts. Tryck på ON/OFF för att sätta på enheten.

**Campo di funzionamento**

		Temp. entrata aria interna	Temp. entrata aria esterna
Raffreddamento	Max	35 °C DB, 22,5 °C WB	46 °C DB
	Min	21 °C DB, 15,5 °C WB	-5 °C DB
Riscaldamento	Max	27 °C DB	21 °C DB, 15,5 °C WB
	Min	20 °C DB	-8,5 °C DB, -9,5 °C WB

**2.1. Accensione/spengimento dell'unità**

- Evitare di interrompere l'alimentazione del condizionatore quando questo sta funzionando, per non danneggiarlo.
  - Premere il pulsante ON/OFF.
    - La spia di accensione si illumina.
- Anche se viene premuto il pulsante ON/OFF immediatamente dopo lo spegnimento dell'unità, il condizionatore non si avvierà durante tre minuti. Ciò serve ad evitare che i componenti interni rimangano danneggiati.
- Se il funzionamento del condizionatore viene arrestato a seguito di un'interruzione di corrente, l'unità verrà riavviata automaticamente solo al ripristino della corrente. Premere il pulsante ON/OFF per riavviare l'unità.

(ES) 2. Manejo  
(DK) 2. Drift  
(TR) 2. Çalışma

(PR) 2. Funcionamento  
(GR) 2. Λειτουργία  
(中) 2. 操作

### Ámbito de funcionamiento

		Temperatura del aire entrante (interior)	Temperatura del aire entrante (exterior)
Frío	Máximo	35 °C TS, 22,5 °C TH	46 °C TS
	Mínimo	21 °C TS, 15,5 °C TH	-5 °C TS
Calor	Máximo	27 °C TS	21 °C TS, 15,5 °C TH
	Mínimo	20 °C TS	-8,5 °C TS, -9,5 °C TH

TS = Termómetro seco, TH = Termómetro húmedo

### 2.1. Encendido y apagado de la unidad

- No se debe desconectar la alimentación principal mientras el acondicionador esté funcionando; podría provocar la rotura de la unidad.

① Pulse el botón de encendido ON/OFF.

Ⓐ El indicador ON se encenderá.

- Aunque pulse una vez más el botón de encendido ON/OFF inmediatamente después de apagar el aparato, el acondicionador de aire no se pondrá en marcha hasta pasados tres minutos. Esto tiene como fin evitar daños en los componentes internos.
- Si el acondicionador se para por un corte de corriente, la unidad no se pondrá automáticamente en marcha al volver la corriente. Para ponerla en marcha pulse el botón de encendido ON/OFF para poner la unidad en marcha.

### Arbejdsområde

		Indendørs luftindgangs-temperatur	Udendørs luftindgangs-temperatur
Afkøling	Maksimum	35 °C DB, 22,5 °C WB	46 °C DB
	Minimum	21 °C DB, 15,5 °C WB	-5 °C DB
Opvarmning	Maksimum	27 °C DB	21 °C DB, 15,5 °C WB
	Minimum	20 °C DB	-8,5 °C DB, -9,5 °C WB

### 2.1. Tænding og slukning af anlægget

- Strømforsyningen skal ikke afbrydes, mens apparatet er i brug. Det kan medføre dets sammenbrud.

① Tryk på ON/OFF-(tænd/sluk)-knappen.

Ⓐ Dette skulle tænde ON-indikatoren.

- Selv hvis man trykker på ON/OFF-knappen umiddelbart efter at have standset den igangværende drift, starter airconditionenheden ikke før efter 3 minutter. Der-ved forebygges beskadigelse af indre komponenter.
- Hvis driften standser på grund af svigt, starter enheden ikke automatisk igen, før der igen er strømtilførsel. Tryk på ON/OFF-knappen for at starte igen.

### Üst ve alt çalışma değerleri

		İçerde hava giriş ısısı	Dışarda hava giriş ısısı
Soğutma	Azami	35 °C DB, 22,5 °C WB	46 °C DB
	Asgari	21 °C DB, 15,5 °C WB	-5 °C DB
Isıtma	Azami	27 °C DB	21 °C DB, 15,5 °C WB
	Asgari	20 °C DB	-8,5 °C DB, -9,5 °C WB

### 2.1. Cihazın açılması/kapatılması

- Klima cihazı çalışır durumdayken güç kaynağı kapatılmamalıdır. Bu, ünitenin bozulmasına yol açabilir.

① ON/OFF (açma/kapama) düğmesine basınız.

Ⓐ ON (açık) göstergesinin yanması gerekir.

- Çalışma sırasında cihazı kapattıktan hemen sonra ON/OFF (açma/kapama) düğmesine basmanız bile klima cihazı yaklaşık üç dakika süreyle çalışmaya başlamaz. Bunun amacı cihazın içaksamının hasar görmesini önlemektir.
- Cihazın çalışması elektrik kesilmesi nedeniyle durduysa, tekrar elektrik gelinceye kadar cihaz çalışmaya başlamaz. Tekrar çalıştırmak için ON/OFF (açma/kapama) düğmesine basınız.

### Gama de funcionamento

		Temperatura de admissão de ar da unidade interior	Temperatura de admissão de ar da unidade exterior
Arrefeci-mento	Máximo	35 °C DB, 22,5 °C WB	46 °C DB
	Mínimo	21 °C DB, 15,5 °C WB	-5 °C DB
Aqueci-ment	Máximo	27 °C DB	21 °C DB, 15,5 °C WB
	Mínimo	20 °C DB	-8,5 °C DB, -9,5 °C WB

### 2.1. Ligar/desligar a unidade

- O interruptor de corrente não deve ser desactivado enquanto o ar condicionado estiver a funcionar, para não provocar uma possível avaria da unidade.

① Carregue no botão ON/OFF.

Ⓐ O indicador ON deverá acender.

- Mesmo se carregar no botão ON/OFF imediatamente depois de desligar a operação em curso, o ar condicionado não funcionará durante três minutos, para não estragar os componentes internos.
- Se o funcionamento for interrompido por um corte de corrente, a unidade não recomeçará enquanto não for restaurada a alimentação. Carregue no botão ON/OFF para recomeçar.

### Κλίμακα λειτουργίας

		Θερμοκρασία εισερχόμενου αέρα - Εσωτ. μονάδα	Θερμοκρασία εισερχόμενου αέρα - Εξωτ. μονάδα
Κρύος αέρας	Μέγιστη	35 °K DB, 22,5 °K WB	46 °K DB
	Ελάχιστη	21 °K DB, 15,5 °K WB	-5 °K DB
Θερμός αέρας	Μέγιστη	27 °K DB	21 °K DB, 15,5 °K WB
	Ελάχιστη	20 °K DB	-8,5 °K DB, -9,5 °K WB

### 2.1. Άνοιγμα και κλείσιμο της μονάδας

- Η ηλεκτρική παροχή δεν πρέπει να κλείνει ενώ βρίσκεται σε λειτουργία η μονάδα κλιματισμού. Η ενέργεια αυτή ενδεχομένως να προκαλέσει βλάβη στη συσκευή.

① Πατήστε το διακόπτη λειτουργίας με την ένδειξη ON/OFF.

Ⓐ Το φωτάκι λειτουργίας ανάβει (ON).

- Ακόμη κι αν πατήσετε το διακόπτη λειτουργίας με την ένδειξη ON/OFF για ν'ανοίξετε πάλι τη συσκευή αμέσως μόλις την κλείσατε, δεν πρόκειται να τεθεί σε λειτουργία πριν περάσουν τρία λεπτά. Αυτό συμβαίνει για να προστατευτούν τα εσωτερικά μέρη της συσκευής από τυχόν βλάβες.
- Εάν η λειτουργία της συσκευής σταματήσει λόγω προσωρινής διακοπής του ηλεκτρικού ρεύματος, δεν επαναλειτουργεί αυτόματα όταν επανέρχεται το ρεύμα. Για ν'αρχίσει η λειτουργία της πρέπει να πατήσετε το διακόπτη λειτουργίας με την ένδειξη ON/OFF.

## F 2. Fonctionnement

## NL 2. Gebruik

## E 2. Operation

## D 2. Betrieb und Bedienung

## SD 2. Drift

## I 2. Funzionamento

2

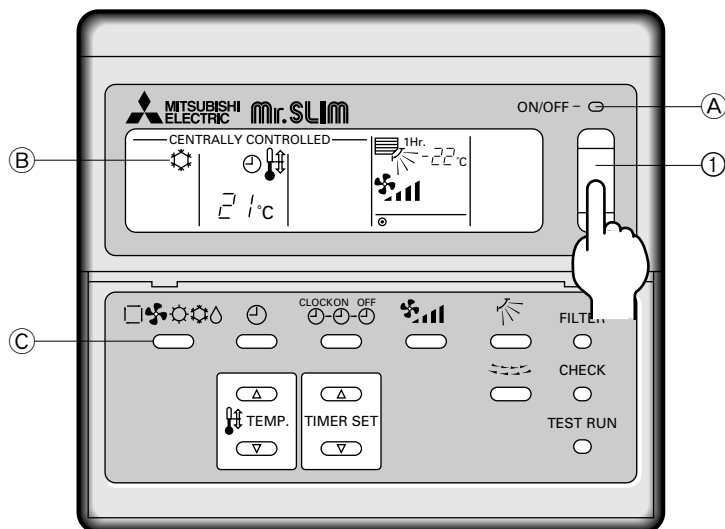

### 2.2. Choix du mode

- Si l'appareil est éteint, appuyer sur le bouton ON/OFF pour l'allumer.  
A Le voyant ON devrait s'allumer.
- Appuyer sur la touche C du mode de fonctionnement (  ) pour sélectionner le mode de fonctionnement souhaité.

- B
- Mode de refroidissement
  - Mode de soufflerie
  - Mode de chauffage
  - Mode de assèchement
  - Mode automatique (refroidissement/chauffage) \*1.

\*1. Lorsque vous sélectionnez le mode Fan (soufflerie) en mettant le commutateur à bascule (SW1-1) intérieur sur ON, l'affichage indique au lieu de .

#### Remarque:

L'affichage de chauffage et l'affichage automatique n'apparaissent pas sur les modèles fonctionnant uniquement comme climatiseurs pour le refroidissement.

### 2.2. Kiezen van de werkingsstand

- Als het apparaat is uitgeschakeld, druk dan op ON/OFF (AAN/UIT) om het aan te zetten.  
A Het ON-controlelampje moet gaan branden.
- Druk op knop Operation mode (  ) C en kies de gewenste werkingsstand.

- B
- Koelen
  - Ventileren
  - Verwarmen
  - Droegen
  - Automatisch (koelen/verwarmen) \*1.

\*1. Als u instelt op Ventileren met behulp van de dipschakelaar van het binnenapparaat (SW1-1) (schakelaar op ON), verschijnt in het display en niet .

#### Opmerking:

Bij modellen die uitsluitend voor koeling zijn ontworpen, verschijnt er geen display voor verwarmen en voor de automatische werkingsstand.

### 2.2. Mode select

- If the unit is off, press the ON/OFF button to turn it on.  
A The ON indicator should light up.
- Press the operation mode (  ) button C and select the operation mode.

- B
- Cooling mode
  - Fan mode
  - Heating mode
  - Drying mode
  - Automatic (cooling/heating) mode \*1.

\*1. When you select Fan mode using the indoor dip switch (SW1-1) ON, the display reads instead of .

#### Note:

The heating display and the automatic display does not appear in models that operate exclusively as cooling only air-conditioner.

### 2.2. Betriebsart wählen

- Wenn die Anlage ausgeschaltet ist, zum Einschalten ON/OFF (NETZSTROM EIN/AUS)-Taste drücken.  
A Die ON/EIN-Anzeige muß aufleuchten.
- Die Betriebsart (  )-Taste C drücken und die Betriebsart wählen.

- B
- Kühlen
  - Gebläse
  - Heizen
  - Trocknen
  - Automatik (Kühlen/Heizen) \*1.

\*1. Wenn man mit eingeschaltetem Dip-Schalter der Innenanlage (SW1-1) bei Schalterstellung ON (EIN) die Betriebsart Gebläse wählt, zeigt die Anzeige anstelle von .

#### Hinweis:

Bei Modellen, die als Klimaanlage nur zur Kühlung eingerichtet sind, erscheinen die Anzeigen Heizung und Automatik nicht.

### 2.2. Val av arbetsätt

- Om enheten är fränslagen, tryck på ON/OFF för att slå på den.  
A Indikatorn ON tänds.
- Tryck på knappen C för arbetsättet (  ) och välj önskat arbetsätt.

- B
- Kylning
  - Fläkt
  - Uppvärmning
  - Torkning
  - Automatiskt (kylning/uppvärmning) \*1.

\*1. När du väljer Fläkt-läge genom att vrida inomhus-dipkontakten (SW1-1) ON, visar displayen istället för .

#### Obs:

Indikeringen av värme och automatisk drift på displayen finns inte på luftkonditioneringsaggregat, som enbart arbetar med kylning.

### 2.2. Selezione della modalità

- Se l'unità è spenta, premere il pulsante ON/OFF per accenderla.  
A La spia di accensione si illumina.
- Premere il pulsante C della modalità di funzionamento (  ) e selezionare la modalità desiderata.





- B
- Modalità di raffreddamento
  - Modalità di ventilazione
  - Modalità di riscaldamento
  - Modalità di deumidificazione
  - Modalità automatica (raffreddamento/riscaldamento) \*1.





\*1. Selezionando la modalità di ventilazione tramite l'interruttore interno (SW1-1) attivo, il display visualizza il simbolo invece che il simbolo .

#### Nota:

I display di riscaldamento e automatico non sono visualizzati nei modelli di condizionatori d'aria con solo raffreddamento.

## 2.2. Selección de modo

- ① Si la unidad está apagada, pulse el botón de encendido ON/OFF para ponerla en marcha.  
Ⓐ Se encenderá el indicador ON.
- ② Pulse el botón de modos de funcionamiento (      )  y seleccione el modo de funcionamiento.





- Ⓑ
-  Modo de enfriamiento
  -  modo de ventilador
  -  Modo de calefacción
  -  Modo secado
  - Modo automático (enfriamiento/calefacción) \*1.





\*1. Cuando seleccione el modo de ventilador mediante el interruptor dip interno (SW1-1) ON, el visor mostrará  en lugar de .

### Nota:

**El visor de calor y el visor automático no aparecen en los modelos que funcionan únicamente como acondicionadores de aire con sólo enfriamiento.**

## 2.2. Valg af driftstilstand

- ① Hvis enheden er slået fra, starter man den ved tryk på ON/OFF-knappen.  
Ⓐ Dette skulle tænde ON-indikatoren.
- ② Tryk på driftstilstand (      )-knap , og vælg driftstilstanden.





- Ⓑ
-  : Afkøling
  -  : Ventilator
  -  : Opvarmning
  -  : Tørring
  - : Automatisk Afkøling-/Opvarmning \*1.





\*1. Når De vælger ventilatorstilstand via den indendørs DIP-kontakt (SW1-1) ON, viser displayet  i stedet for .

### Bemærk:

**Opvarmningsdisplayet og det automatiske display vises ikke i modeller, der kun kører afkølingstilstand.**

## 2.2. Mod Seçimi

- ① Eğer cihaz kapalı durumdaysa, çalıştırmak için ON/OFF (açma/kapama) düğmesine basınız.  
Ⓐ ON (açık) göstergesinin yanması gerekir.
- ② Çalışma modu (      ) düğmesine  basarak çalışma modunu seçin.





- Ⓑ
-  Soğutma modu
  -  Fan modu
  -  Isıtma modu
  -  Kurutma modu
  - Otomatik (soğutma/ısıtma) mod \*1.





\*1. İç ünite ON (SW1-1) anahtarını kullanarak Fan modunu seçtiğiniz zaman ekranda  yerine  görülür.

### Not:

**Yalnız serinletici klima olarak çalışan modellerde ısıtma ekranı ve otomatik ekranı görünmez.**

## 2.2. Selecção do modo

- ① Se a unidade estiver desligada, carregue no botão ON/OFF para a ligar.  
Ⓐ O indicador ON deverá acender.
- ② Carregue no botão (      ) do modo de funcionamento  e seleccione o modo de funcionamento.





- Ⓑ
-  Modo de arrefecimento
  -  Modo de ventilação
  -  Modo de aquecimento
  -  Modo de secagem
  - Modo automático (arrefecimento/aquecimento) \*1.





\*1. Quando selecciona o modo de Ventilação utilizando o interruptor dip interior (SW1-1) ON, o mostrador indica  em vez de .

### Nota:

**A indicação de aquecimento e a indicação automática não são exibidas nos modelos que funcionam exclusivamente como aparelhos de ar condicionado apenas de arrefecimento.**

## 2.2. Επιλογή τρόπου λειτουργίας

- ① Εάν η μονάδα είναι κλειστή, πατήστε το διακόπτη λειτουργίας με την ένδειξη ON/OFF για να την ανοίξετε.  
Ⓐ Το φωτάκι λειτουργίας ανάβει (ON).
- ② Πατήστε το κουμπί  επιλογής λειτουργίας (      ) και επιλέξτε τον τρόπο λειτουργίας.

- Ⓑ
-  Λειτουργία κλιματισμού με κρύο αέρα
  -  Λειτουργία ανεμιστήρα
  -  Λειτουργία θέρμανσης
  -  Λειτουργία αφύγρανσης
  - Αυτόματη λειτουργία (ψύξης/θέρμανσης) \*1.

\*1. Όταν επιλέξετε τη λειτουργία ανεμιστήρα χρησιμοποιώντας το διακόπτη ON (SW1-1) της εσωτερικής μονάδας, στην οθόνη εμφανίζεται η ένδειξη  αντί για την ένδειξη .

### Σημείωση:

**Η οθόνη θέρμανσης και η αυτόματη οθόνη δεν υπάρχουν στα μοντέλα που λειτουργούν αποκλειστικά και μόνο ως κλιματιστικά μόνο ψύξης.**

## F 2. Fonctionnement

## NL 2. Gebruik

## E 2. Operation

## D 2. Betrieb und Bedienung

## SD 2. Drift

## I 2. Funzionamento

2

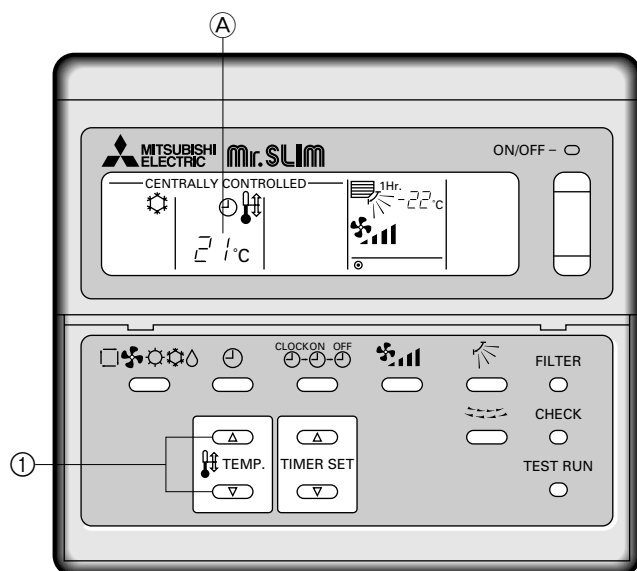

### 2.3. Sélection d'une température TEMP.

#### ► Pour réduire la température ambiante:

① Appuyer sur le bouton (▼) pour sélectionner la température désirée.

Ⓐ La température sélectionnée est affichée.

• A chaque fois que vous appuyez sur le bouton, la valeur de la température baisse de 1 °C.

#### ► Pour augmenter la température ambiante:

① Appuyer sur le bouton (▲) pour sélectionner la température désirée.

Ⓐ La température sélectionnée est affichée.

• A chaque fois que vous appuyez sur le bouton, la valeur de la température augmente de 1 °C.

• Plages de températures à votre disposition:

Rafraîchissement et Assèchement:	19 - 30 °C
Chauffage:	17 - 28 °C
Automatique:	19 - 28 °C

• L'affichage clignote sur 8 °C ou 39 °C pour signaler que la température de la pièce est inférieure ou supérieure à la température affichée.

### 2.3. De temperatuur instellen TEMP.

#### ► Om de kamertemperatuur te verlagen:

① Druk op (▼) om de gewenste temperatuur in te stellen.

Ⓐ De ingestelde temperatuur wordt weergegeven.

• De temperatuurinstelling gaat elke keer als u de toets drukt met 1 °C omlaag.

#### ► Om de kamertemperatuur te verhogen:

① Druk op (▲) om de gewenste temperatuur in te stellen.

Ⓐ De ingestelde temperatuur wordt weergegeven.

• De temperatuurinstelling gaat elke keer als u de toets drukt met 1 °C omhoog.

• Het beschikbare temperatuurbereik dat ingesteld kan worden is:

Koelen & Drogen:	19 - 30 °C
Verwarmen:	17 - 28 °C
Automatisch:	19 - 28 °C

• Het display knippert op 8 °C of op 39 °C ten teken dat de kamertemperatuur onder 8 °C of boven 39 °C ligt.

### 2.3. Selecting a temperature TEMP.

#### ► To decrease the room temperature:

① Press (▼) button to set the desired temperature.

Ⓐ The selected temperature is displayed.

• Each time you press the button, the temperature value decreases by 1 °C.

#### ► To increase the room temperature:

① Press (▲) button to set the desired temperature.

Ⓐ The selected temperature is displayed.

• Each time you press the button, the temperature value increases by 1 °C.

• Available temperature ranges are as follows:

Cooling & Drying:	19 - 30 °C
Heating:	17 - 28 °C
Automatic:	19 - 28 °C

• The display flashes either 8 °C - 39 °C to inform you if the room temperature is lower or higher than the displayed temperature.

### 2.3. Wahl einer Temperatur TEMP.

#### ► Zum Absenken der Raumtemperatur:

① Taste (▼) drücken, um die gewünschte Raumtemperatur einzustellen.

Ⓐ Die eingestellte Raumtemperatur wird angezeigt.

• Bei jedem Drücken der Taste vermindert sich der Temperaturwert um 1 °C.

#### ► Zur Erhöhung der Raumtemperatur:

① Taste (▲) drücken, um die gewünschte Raumtemperatur einzustellen.

Ⓐ Die eingestellte Temperatur wird angezeigt.

• Bei jedem Drücken der Taste erhöht sich der Temperaturwert um 1 °C.

• Folgende Temperaturbereiche sind verfügbar:

Kühlen und Trocknen:	19 - 30 °C
Heizen:	17 - 28 °C
Automatik:	19 - 28 °C

• Die Anzeige blinkt bei 8 °C bis 39 °C und informiert so darüber ob die Raumtemperatur höher oder niedriger als die angezeigte Temperatur ist.

### 2.3. Inställning av temperatur TEMP.

#### ► För att sänka rumstemperaturen:

① Tryck på (▼) för att ställa in den önskade temperaturen.

Ⓐ Vald temperatur visas.

• Varje gång du trycker på knappen minskas temperaturen med 1 °C.

#### ► För att höja rumstemperaturen:

① Tryck på (▲) för att ställa in den önskade temperaturen.

Ⓐ Vald temperatur visas.

• Varje gång du trycker på knappen ökas temperaturen med 1 °C.

• Följande temperaturområden är tillgängliga:

Kylning & Torkning:	19 - 30 °C
Uppvärmning:	17 - 28 °C
Automatiskt:	19 - 28 °C

• Displayen blinkar antingen 8 °C eller 39 °C för att visa att rumstemperaturen ligger under eller över den visade temperaturen.

### 2.3. Impostazione della temperatura TEMP.

#### ► Per abbassare la temperatura della stanza:

① Premere il pulsante (▼) per impostare la temperatura desiderata.

Ⓐ Verrà visualizzata la temperatura selezionata.

• Ogni volta che si preme il pulsante, la temperatura diminuisce di 1 °C.

#### ► Per aumentare la temperatura della stanza:

① Premere il pulsante (▲) per impostare la temperatura desiderata.

Ⓐ Verrà visualizzata la temperatura selezionata.

• Ogni volta che si preme il pulsante, la temperatura aumenta di 1 °C.

• I campi di valori della temperatura disponibili sono:

Raffreddamento e deumidificazione:	19 - 30 °C
Riscaldamento:	17 - 28 °C
Automatico:	19 - 28 °C

• Sul display lampeggia sia 8 °C - 39 °C per informarvi se la temperatura della stanza è inferiore o superiore a quella visualizzata.



(ES) **2. Manejo**  
(DK) **2. Drift**  
(TR) **2. Çalışma**

(PR) **2. Funcionamento**  
(GR) **2. Λειτουργία**  
(中) **2. 操作**

### 2.3. Ajuste de la temperatura

#### ► Para disminuir la temperatura de la habitación:

- ① Pulse el botón  para fijar la temperatura deseada.  
Ⓐ En el visor aparecerá la temperatura seleccionada.  
• Cada vez que pulse el botón el valor de la temperatura disminuye 1 °C.

#### ► Para aumentar la temperatura de la habitación:

- ① Pulse el botón  para fijar la temperatura deseada.  
Ⓐ En el visor aparecerá la temperatura seleccionada.  
• Cada vez que pulse el botón el valor de la temperatura aumentará 1 °C.

- Las gamas de ajuste de temperaturas disponibles son las siguientes:

Enfriamiento y secado:	19 - 30 °C
Calefacción:	17 - 28 °C
Automático:	19 - 28 °C

- La pantalla parpadea 8 °C -39 °C para informar si la temperatura de la habitación es inferior o superior a la temperatura que se visualiza.

### 2.3. Indstilling af temperatur

#### ► For at nedsætte temperaturen:

- ① Tryk på -knappen for at indstille til den ønskede temperatur.  
Ⓐ Den indstillede temperatur vises.  
• Ved hvert tryk på knappen nedsættes temperaturindstillingen med 1 °C.

#### ► For at forøge temperaturen i lokalet:

- ① Tryk på -knappen for at forøge temperaturen.  
Ⓐ Den indstillede temperatur vises.  
• Ved hvert tryk på knappen øges temperaturindstillingen med 1 °C.

- Følgende temperaturområder er til rådighed:

Afkøling og tørring:	19 - 30 °C
Opvarmning:	17 - 28 °C
Automatisk:	19 - 28 °C

- Displayet blinker enten 8 °C eller 39 °C, når lokalets temperatur er højere eller lavere end den viste temperatur.

### 2.3. Sıcaklık değerinin seçilmesi

#### ► Oda sıcaklığını azaltmak için:

- ① Gerekirse, istediğiniz sıcaklığı ayarlamak için  düğmesine basınız.  
Ⓐ Seçilen sıcaklık görüntülenir.  
• Düğmeye her bastığınızda sıcaklık ayarı 1 °C azalır.

#### ► Oda sıcaklığını yükseltmek için:

- ① Gerekirse, istediğiniz sıcaklığı ayarlamak için  düğmesine basınız.  
Ⓐ Seçilen sıcaklık görüntülenir.  
• Düğmeye her bastığınızda sıcaklık ayarı 1 °C artar.

- Ayarlanabilecek sıcaklık değerleri:

Soğutma ve Kurutma:	19 - 30 °C
Isıtma:	17 - 28 °C
Otomatik:	19 - 28 °C

- Eğer oda sıcaklığı göstergedeki sıcaklıktan daha düşük veya yüksekse durumdan haberdar olmanız için göstergede 8 °C veya 39 °C yanıp söner.

### 2.3. Selecção da temperatura

#### ► Para diminuir a temperatura ambiente:

- ① Carregue no botão  para regular a temperatura desejada.  
Ⓐ A temperatura seleccionada aparece no visor.  
• Por cada toque no botão, o valor da temperatura diminui de 1 °C.

#### ► Para aumentar a temperatura ambiente:

- ① Carregue no botão  para regular a temperatura.  
Ⓐ A temperatura seleccionada aparece no visor.  
• Por cada toque no botão, o valor da temperatura aumenta de 1 °C.

- As gamas de temperatura disponíveis são:

Arrefecimento e secagem:	19 - 30 °C
Aquecimento:	17 - 28 °C
Automático:	19 - 28 °C

- O mostrador fica intermitente exibindo 8 °C ou 39 °C para o informar se a temperatura ambiente é inferior ou superior à temperatura exibida.

### 2.3. Επιλογή θερμοκρασίας

#### ► Για να χαμηλώσετε τη θερμοκρασία δωματίου:

- ① Πατήστε το κουμπί με την ένδειξη  για να τοποθετήσετε τη θερμοκρασία που θέλετε.  
Ⓐ Η θερμοκρασία που έχετε επιλέξει εμφανίζεται.  
• Κάθε φορά που πατάτε το κουμπί, η θερμοκρασία μειώνεται κατά 1 °K.

#### ► Για να αυξήσετε τη θερμοκρασία δωματίου:

- ① Πατήστε το κουμπί με την ένδειξη  για να τοποθετήσετε τη θερμοκρασία που θέλετε.  
Ⓐ Η θερμοκρασία που έχετε επιλέξει εμφανίζεται.  
• Κάθε φορά που πατάτε το κουμπί, η θερμοκρασία αυξάνει κατά 1 °K.

- Οι κλίμακες θερμοκρασιών που διατίθενται είναι:

Κρύος & Στεγνός αέρας:	19 - 30 °K
Θερμός αέρας:	17 - 28 °K
Αυτόματη λειτουργία:	19 - 28 °K

- Στην οθόνη αναβοσβήνει μία από τις δύο ενδείξεις 8 °K ή 39 °K για να σας πληροφορήσει εάν η θερμοκρασία του χώρου είναι χαμηλότερη ή υψηλότερη από την ένδειξη που εμφανίζεται στην οθόνη.

## (F) 2. Fonctionnement

## (NL) 2. Gebruik

## (E) 2. Operation

## (D) 2. Betrieb und Bedienung

## (SD) 2. Drift

## (I) 2. Funzionamento

2

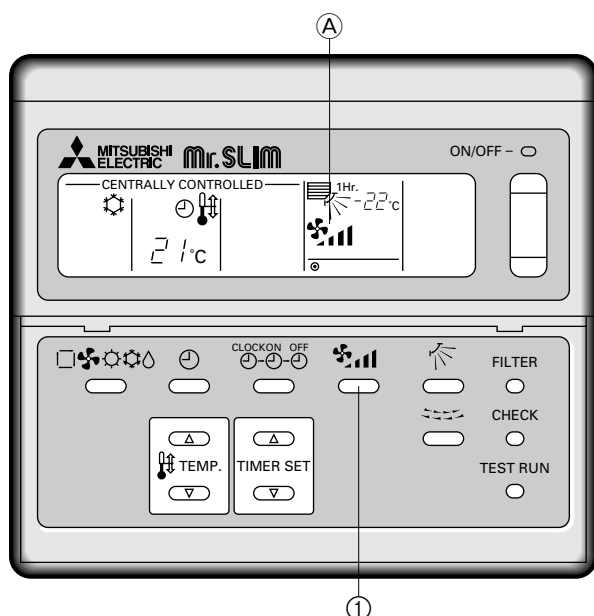

### 2.4. Sélection d'une vitesse de ventilateur

- ① Appuyer sur le bouton pour sélectionner la vitesse du ventilateur désirée.
- A chaque fois que vous appuyez sur le bouton, les options disponibles changent en même temps que l'affichage (A) sur la télécommande, de la manière suivante.

Vitesse de ventilateur	Affichage de la télécommande	
	Faible (Low)	Elevée (High)
2 vitesses		

L'affichage et la vitesse de ventilation de l'appareil différeront dans les cas suivants.

- Lorsque les indications STAND BY (veilleuse) et DEFROST (dégivrage) sont affichées.
- Juste après la mise en marche du mode de chauffage (en attendant de passer à un autre mode).
- Lorsque la température de la pièce est supérieure au réglage de température de l'appareil qui fonctionne en mode de chauffage.
- En mode d'assèchement (Dry), la vitesse se règle automatiquement et ne peut pas être modifiée. Seul l'affichage de la télécommande change.

### 2.4. De ventilatorsnelheid instellen

- ① Druk op om de gewenste ventilatorsnelheid in te stellen.
- Telkens als u op de toets drukt, veranderen de beschikbare opties met de display (A) op de afstandsbediening, zoals hieronder aangegeven.

Ventilator-snelheid	Display van de afstandsbediening	
	Laag	Hoog
2-staps		

Het display en de ventilatorsnelheid van het apparaat wijken in de volgende gevallen van elkaar af.

- Wanneer STAND-BY of DEFROST (ontdooien) wordt weergegeven.
- Onmiddellijk na afloop van de verwarmingsstand (wanneer het apparaat wacht totdat er wordt overgeschakeld naar een andere gebruiksinstelling).
- Wanneer de kamertemperatuur hoger is dan de temperatuur die is ingesteld op het apparaat, in de verwarmingsstand.
- In de werkstand Drogen waar de snelheid automatisch wordt ingesteld en niet kan worden gewijzigd, verandert alleen de display van de draadloze afstandsbediening.

### 2.4. Selecting a fan speed

- ① Press button to select a desired fan speed.
- Each time you press the button, available options change with the display (A) on the remote controller, as shown below.

Fan speed	Remote controller display	
	Low	High
2-stage		

The display and the fan speed of the unit will differ in the following situations:

- When STAND BY and DEFROST are displayed.
- Just after the heating mode (while waiting to change to another mode).
- When the temperature of the room is higher than the temperature setting of the unit operating in the heating mode.
- In Dry mode, where the speed is set automatically and cannot be changed. Only the display on the remote controller changes.

### 2.4. Wahl einer Gebläsegeschwindigkeit

- ① Taste drücken, um die gewünschte Gebläsegeschwindigkeit einzustellen.
- Bei jedem Drücken der Taste ändern sich die verfügbaren Optionen entsprechend der Anzeige (A) auf der Fernbedienung, wie dargestellt.

Gebläse-leistung	Fernbedienungsanzeige	
	Langsam	Schnell
Zweistufig		

Die Anzeige und die Gebläseleistung der Anlage ist in den folgenden Situationen anders.

- Bei der Anzeige von STANDBY und DEFROST.
- Direkt nach der Betriebsart Heizen (während auf das Wechseln zu einer anderen Betriebsart gewartet wird).
- Wenn die Raumtemperatur höher ist als die Temperatureinstellung der Anlage, die in der Betriebsart Heizen läuft.
- In der Betriebsart Trocknen, bei der die Geschwindigkeit automatisch eingestellt wird und nicht geändert werden kann. Es ändert sich nur die Anzeige auf der Fernbedienung.

### 2.4. Inställning av fläkthastighet

- ① Tryck på för att välja önskad fläkthastighet.
- Varje gång knappen trycks in ändras de tillgängliga alternativen på displayen (A) på fjärrkontrollen så som visas nedan.

Fläkt-hastighet	Fjärrkontrolldisplay	
	Låg	Hög
2-steps		

Enhetens display och fläkthastighet kommer att variera i följande situationer.

- När VÄNTA och AVFROSTA visas.
- Alldeles efter uppvärmningsläget (i väntan på övergång till ett annat läge).
- När temperaturen i rummet är högre än temperaturinställningen på enheten under drift i uppvärmningsläge.
- I Torkningsläge, där inte hastigheten ställs in automatiskt och inte kan ändras. Endast displayen på manöverkontrollen ändras.

### 2.4. Selezione della velocità del ventilatore

- ① Premere il pulsante per selezionare una velocità del ventilatore.
- Ogni volta che si preme il pulsante, vengono visualizzate in sequenza sul display (A) le opzioni disponibili come mostrato qui sotto.

Velocità del ventilatore	Display del regolatore a distanza	
	Bassa	Alta
2 modalità		

Il display e la velocità di ventilazione dell'unità differiranno nelle seguenti situazioni:

- Quando vengono visualizzati i messaggi STAND BY (ATTESA) e DEFROST (SBRINAMENTO).

- Subito dopo la modalità riscaldamento (in attesa di cambiare verso un'altra modalità).
- Quando la temperatura reale della stanza è superiore a quella impostata sull'unità che sta funzionando in modalità riscaldamento.
- In modalità di deumidificazione, la velocità di ventilazione è impostata automaticamente e non può essere modificata. Solo il display del telecomando cambia.

(ES) **2. Manejo**  
 (DK) **2. Drift**  
 (TR) **2. Çalışma**

(PR) **2. Funcionamento**  
 (GR) **2. Λειτουργία**  
 (中) **2. 操作**

### 2.4. Ajuste de la velocidad del ventilador

- ① Pulse el botón para seleccionar la velocidad de ventilador deseada.
- Cada vez que pulse el botón cambian las opciones disponibles, y en el visor (A) del control remoto se verá lo que se indica a continuación.

Velocidad del ventilador	Pantalla del controlador remoto	
	Baja	Alta
de 2 fases		

La pantalla y la velocidad del ventilador de la unidad difieren en las siguientes situaciones.

- Cuando aparezcan en la pantalla STAND BY y DEFROST (RESERVA y DESCONGELACIÓN).
- Después del modo de calefacción (mientras espera el cambio a otro modo).
- Cuando la temperatura de la habitación es superior al ajuste de temperatura de la unidad que está funcionando en el modo de calefacción.
- En el modo secado, donde la velocidad se ajusta automáticamente y no puede ser modificada. Sólo varía la visualización en el controlador remoto.

### 2.4. Indstilling af ventilatorhastighed

- ① Tryk på -knappen for at vælge ventilatorhastighed.
- Hver gang De trykker på knappen, ændres valgmulighederne på displayet (A) på fjernbetjeningen, som vist nedenstående:

Ventilatorhastighed	Fjernstyringens display	
	Lav	Høj
2-trin		

Enhedens displayvisning og ventilatorhastighed er forskellige, når:

- STAND BY og DEFROST vises i displayet.
- Lige efter opvarmningstilstanden (ved venten på skift til en anden tilstand).
- Temperaturen i lokalet er højere end temperaturindstillingen på enheden, som kører i opvarmningstilstand.
- I tørringstilstand, hvor hastigheden indstilles automatisk og ikke kan ændres. Det er kun displayet på fjernbetjeningen, som ændres.

### 2.4. Vantilatör hızının seçilmesi

- ① İstediğiniz vantilatör hızını seçmek için düğmesine basınız.
- Düğmeye her basışınızda uzaktan kumanda ünitesi ekranındaki mevcut seçenekler aşağıdaki şekilde değişir.

Fan hızı	Uzaktan kumanda ekranı	
	Düşük	Yüksek
2 kademe		

Aşağıdaki durumlarda ekrandaki değerle ünitenin fan hızı farklı olur:

- Göstergede STAND BY (beklemede) ve DEFROST (buz giderme) kelimeleri görüntülendiği zaman.
- Isıtma modundan hemen sonra (başka bir moda geçmeyi beklerken).
- Oda sıcaklığı ısıtma modundaki ünitenin sıcaklık ayarından yüksek olduğu zaman.
- Hızın otomatik olarak ayarlandığı ve değiştirilmesinin mümkün olmadığı Kurutma modunda. Sadece uzaktan kumanda ekran görüntüsü değişir.

### 2.4. Selecção da velocidade da ventoinha

- ① Carregue no botão para seleccionar a velocidade da ventoinha desejada.
- Por cada toque no botão, as opções disponíveis mudam com o visor (A) no controlo remoto, como se mostra a seguir:

Velocidade da ventoinha	Mostrador do controlo remoto	
	Baixa	Alta
2 modos		

O mostrador e a velocidade da ventoinha da unidade poderão diferir nas seguintes situações.

- Quando aparece STAND BY e DEFROST (EM ESPERA e DESCONGELAR).
- Imediatamente a seguir ao modo de aquecimento (enquanto aguarda que mude para outro modo).
- Quando a temperatura da divisão for superior à definição da temperatura da unidade que se encontra a funcionar no modo de aquecimento.
- No modo de Secagem, em que a velocidade é regulada automaticamente e não pode ser alterada. Apenas se altera a exibição no controlo remoto.

### 2.4. Επιλογή ταχύτητας ανεμιστήρα

- ① Πατήστε το κουμπί με την ένδειξη για να επιλέξετε την ταχύτητα που θέλετε περιστροφής του ανεμιστήρα.
- Κάθε φορά που πατάτε το κουμπί, οι διαθέσιμες επιλογές αλλάζουν στη μικρή οθόνη (A) του τηλεχειριστήριου, ως φαίνονται πιο κάτω.

Ταχύτητα ανεμιστήρα	Οθόνη τηλεχειριστήριου	
	Χαμηλή	Υψηλή
2-διαβαθμίσεις		

Η ένδειξη στην οθόνη και η ταχύτητα του ανεμιστήρα της μονάδας θα διαφέρουν στις ακόλουθες περιπτώσεις:

- Όταν εμφανίζονται οι ενδείξεις STAND BY (Αναμονή) και DEFROST (Απόψυξη).
- Αμέσως μετά τη λειτουργία θέρμανσης (διάστημα αναμονής για αλλαγή λειτουργίας).
- Όταν η θερμοκρασία του χώρου είναι υψηλότερη από την προεπιλεγμένη θερμοκρασία της μονάδας για τη λειτουργία θέρμανσης.
- Σε λειτουργία αφύγρανσης, οπότε η ταχύτητα ρυθμίζεται αυτόματα και δεν μπορείτε να την αλλάξετε. Αλλάζει μόνο η ένδειξη στην οθόνη του τηλεχειριστήριου.

## (F) 2. Fonctionnement

## (NL) 2. Gebruik

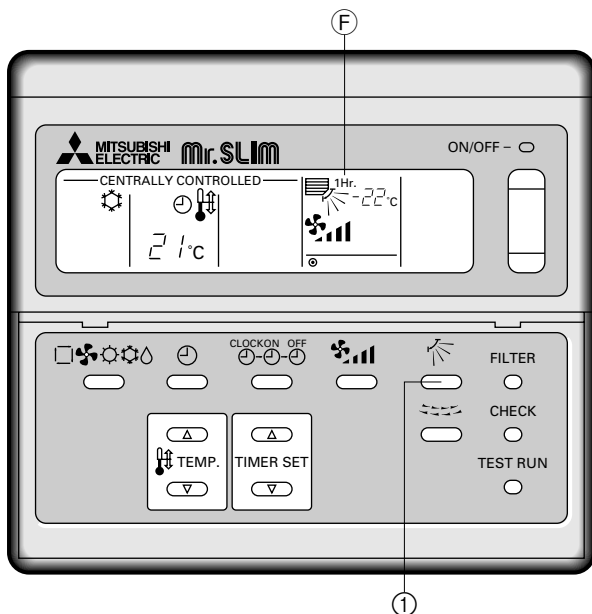
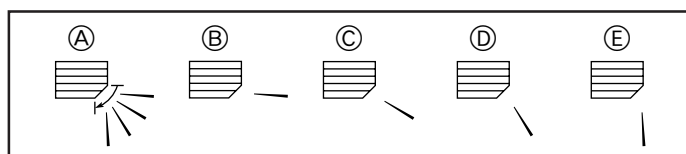

### 2.5. Réglage de la direction du flux d'air vertical

L'ailette verticale permet de sélectionner la direction verticale du flux d'air.

① Appuyer sur le bouton pour sélectionner la direction verticale du flux d'air.

- A chaque fois que vous appuyez sur le bouton, les options disponibles sont affichées sur la télécommande, de la manière suivante.

(A) (Changement de direction) → B → C → D → E → A

- En mode de refroidissement (Cooling) ou d'assèchement (Dry), si vous sélectionnez D ou E lorsque le ventilateur fonctionne à faible vitesse, l'indication "1 Hr." F apparaît sur l'affichage. Après une heure, le climatiseur passe automatiquement en mode de soufflerie horizontale B et l'indication "1 Hr." F disparaît.
- En mode de refroidissement (Cooling) ou d'assèchement (Dry), le réglage C n'est pas disponible lorsque le ventilateur tourne à faible vitesse.

### 2.5. De verticale blaasrichting instellen

Met de verticale luchtschotjes kunt u de verticale blaasrichting instellen.

① Druk op om de verticale blaasrichting in te stellen.

- Telkens als u de toets indrukt wordt de optie die u geselecteerd hebt op de afstandsbediening weergegeven, zoals hieronder is aangegeven.

(A) (Swing (Draaien)) → B → C → D → E → A

- Als u, in de werkstand Koelen of Drogen, D of E selecteert terwijl de ventilator-snelheid staat ingesteld op Laag, verschijnt er in de display de aanduiding "1 Hr." F. Na een uur schakelt de airconditioning automatisch over op horizontale luchtuitstroom B en de aanduiding "1 Hr." F verdwijnt uit de display.
- In de werkstand Koelen of Drogen is de instelling C niet beschikbaar als de ventilatorsnelheid op Laag staat ingesteld.

## (E) 2. Operation

## (D) 2. Betrieb und Bedienung

## (SD) 2. Drift

## (I) 2. Funzionamento

### 2.5. Adjusting vertical airflow direction

The vertical air vane helps select the vertical direction of the airflow.

① Press button to select the vertical airflow direction.

- Each time you press the button, the option changes are displayed on the remote controller, as shown below.

(A) (swing) → B → C → D → E → A

- In either Cooling or Dry mode, if you select D or E when the fan speed is Low, a display reading "1 Hr." F will appear. After one hour, the air conditioner will switch automatically to Horizontal airflow mode B and the display "1 Hr." F will disappear.
- In either Cooling or Dry mode, setting C is not available when the fan speed is Low.

### 2.5. Einstellung der vertikalen Richtung des Luftstroms

Die vertikalen Luftschieber unterstützen die Einstellung der vertikalen Richtung des Luftstroms.

① Taste drücken, um die Richtung des vertikalen Luftstroms einzustellen.

- Bei jedem Drücken der Taste werden die geänderten Optionen auf der Fernbedienung wie nachstehend dargestellt angezeigt:

(A) (Schwenken) → B → C → D → E → A

- Wählt man in einer der Betriebsarten Kühlen oder Trocknen bei niedriger Gebläsegeschwindigkeit D oder E wird "1 Hr." F angezeigt. Nach einer Stunde schaltet die Klimaanlage automatisch in die Betriebsart B, Horizontaler Luftstrom, und die Anzeige "1 Hr." F verschwindet.
- In einer der beiden Betriebsarten Kühlen oder Trocknen ist die Einstellung C nicht verfügbar, wenn die Gebläsegeschwindigkeit niedrig ist (Low).

### 2.5. Justering av vertikalt luftflöde

Det vertikala luftspjället hjälper till att ställa in luftriktning.

① Tryck på för att välja vertikal luftriktning.

- Varje gång du trycker på knappen, ändras alternativen som visas på fjärrkontrollen i ordningsföljden nedan.

(A) (Swing) → B → C → D → E → A

- Om du i antingen Kylnings- eller Torkningsläge väljer D eller E när fläkthastigheten är låg, kommer displaymeddelande "1 Hr." F att framträda. Efter en timme kommer luftkonditioneringsapparaten automatiskt att slå om till Horisontellt luftflöde B och displayen "1 Hr." F kommer att försvinna.
- Inställning C är inte tillgänglig i antingen Kylnings- eller Torkningsläge när fläkthastigheten är låg.

### 2.5. Regolazione della direzione verticale della portata d'aria

Il deflettore verticale facilita la selezione della direzione verticale della portata d'aria.

① Premere il pulsante per selezionare la selezione verticale della portata d'aria.

- Ogni volta che si preme il pulsante, viene cambiata l'opzione, come visualizzato sul display del comando a distanza, secondo le modalità indicate qui sotto:

(A) (Oscillazione) → B → C → D → E → A

- In modalità di raffreddamento o di deumidificazione, se si seleziona D o E quando la velocità di ventilazione è impostata in modalità "Bassa", verrà visualizzato il simbolo "1 Hr." F. Trascorsa un'ora, il condizionatore dell'aria commuterà automaticamente su modalità B "Flusso d'aria orizzontale" e il simbolo "1 Hr." F sparirà.
- In modalità di raffreddamento o di deumidificazione, l'impostazione C non è disponibile quando la velocità di ventilazione è impostata in modalità "Bassa".

- ES 2. Manejo
- DK 2. Drift
- TR 2. Çalışma

- PR 2. Funcionamento
- GR 2. Λειτουργία
- 中 2. 操作

## 2.5. Ajuste de la dirección vertical del flujo de aire

Las paletas verticales ayudan a ajustar la dirección vertical del flujo de aire.

① Pulse el botón  para ajustar la dirección vertical del flujo de aire.

- Cada vez que pulse el botón, se verán los cambios de opción en el visor del control remoto, como se indica a continuación.

A (Oscilación) → B → C → D → E → A

- Si selecciona la opción D o E cuando la velocidad del ventilador sea baja, el visor mostrará "1 Hr." F tanto en el modo de enfriamiento como en el de secado. Transcurrida una hora, el acondicionador de aire cambiará automáticamente al modo "Horizontal Airflow" (circulación de aire horizontal) B y desaparecerá la visualización "1 Hr." F.
- No es posible ajustar la opción C tanto en el modo de enfriamiento como en el de secado cuando la velocidad del ventilador sea baja.

## 2.5. Justering af lodret luftstrøm

Den lodrette ledeplade medvirker til at vælge retningen af den lodrette luftstrøm.

① Tryk på knappen  for at få den lodrette luftstrøm.

- Hver gang De trykker på knappen, vises ændringsmulighederne på fjernbetjeningen, som nedenstående:

A (Sving) → B → C → D → E → A

- Hvis De i enten afkølings- eller tørringstilstand vælger D eller E, når ventilatorhastigheden er sat til lav, vises der "1 Hr." F i displayet. Efter en time vil aircondition-enheden automatisk skifte til vandret luftstrøm B, og displayvisningen "1 Hr." F forsvinder.
- Indstilling C er ikke mulig i hverken afkølings- eller tørringstilstand, når ventilatorhastigheden er sat til lav.

## 2.5. düşey hava akımı yönünün ayarlanması

Düşey hava kanatçığı hava akımının düşey yönünün seçilmesine yardım eder.

① Düşey hava akımı yönünü seçmek için  düğmesine basınız.

- Düğmeye her basışınızda seçenek değişiklikleri uzaktan kumanda ünitesi ekranında aşağıdaki şekilde görüntülenir.

A (Değişim) → B → C → D → E → A

- Soğutma veya Kurutma modunda, fan hızı Düşükken D ya da E'yi seçerseniz, ekranda "1 Hr." F görüntülenir. Bir saat sonra klima otomatik olarak Yatay hava akımı moduna B geçer ve ekrandaki "1 Hr." F görüntüsü kaybolur.
- Soğutma veya Kurutma modunda, fan hızı Düşükken C ayarı kullanılamaz.

## 2.5. Regulação da direcção vertical do fluxo de ar

A válvula de ar vertical ajuda a seleccionar a direcção vertical do fluxo de ar.

① Carregue no botão  para seleccionar a direcção vertical do fluxo de ar.

- Por cada toque no botão, são visualizadas as mudanças de opção no controlo remoto, como se mostra a seguir.

A (Oscilação) → B → C → D → E → A

- Tanto no modo de Arrefecimento como no de Secagem, se seleccionar D ou E quando a velocidade da ventoinha está Baixa, aparecerá a seguinte leitura no mostrador: "1 Hr." F. Passado uma hora, o aparelho de ar condicionado mudará automaticamente para o modo de fluxo de ar Horizontal B e a leitura "1 Hr." F no mostrador desaparecerá.
- Tanto no modo de Arrefecimento como no de Secagem, não é possível regular C quando a velocidade da ventoinha está Baixa.

## 2.5. Ρύθμιση κατακόρυφης κατεύθυνσης ροής του αέρα

Το πτερόγιο κατακόρυφης ροής του αέρα βοηθά στην επιλογή της κατεύθυνσης ροής του αέρα.

① Πατήσετε το κουμπί με την ένδειξη  για να επιλέξετε την κατεύθυνση ροής του αέρα.

- Κάθε φορά που πατάτε το κουμπί, οι διαθέσιμες επιλογές αλλάζουν στη μικρή οθόνη του τηλεχειριστηρίου, ως φαίνονται πιο κάτω.

A (Κυμαινόμενη κατεύθυνση ροής αέρα) → B → C → D → E → A

- Σε λειτουργία ψύξης ή αφύγρανσης, αν επιλέξετε D ή E όταν η ταχύτητα του ανεμιστήρα είναι Χαμηλή, στην οθόνη εμφανίζεται η ένδειξη "1 Hr." F. Αφού περάσει μία ώρα, το κλιματιστικό θα γυρίσει αυτόματα στη ρύθμιση "Οριζόντια ροή αέρα" B και η ένδειξη "1 Hr." F θα πάψει να εμφανίζεται στην οθόνη.
- Σε λειτουργία ψύξης ή αφύγρανσης, η ρύθμιση C δεν είναι διαθέσιμη όταν η ταχύτητα του ανεμιστήρα είναι Χαμηλή.

**(F) 2. Fonctionnement**  
**(NL) 2. Gebruik**

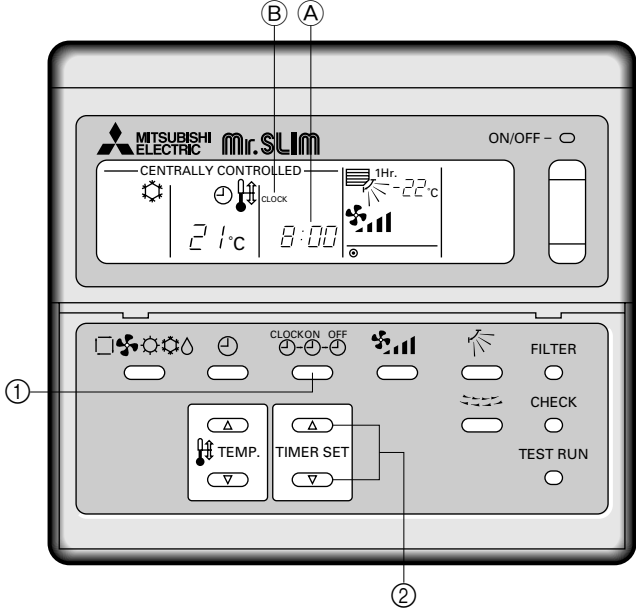

**2.6. Utilisation du minuteur** <sup>CLOCK ON OFF</sup> (⏰) (⏴) (⏵)

**1) Réglage de l'heure actuelle**

① Appuyer sur le bouton <sup>CLOCK ON OFF</sup> (⏰) (⏴) (⏵) pour afficher "CLOCK" (ⓐ).

Affichage de la télécommande (A)	CLOCK → <sup>ON</sup> (⏴) → <sup>OFF</sup> (⏵) → Pas d'affichage
----------------------------------	--

- ② A chaque fois que vous appuyez sur le bouton <sup>▲</sup> (⏴) l'heure avance d'une minute. A chaque fois que vous appuyez sur le bouton <sup>▼</sup> (⏵) vous faites reculer l'heure d'une minute.
- Appuyez continuellement sur le bouton pour changer l'heure rapidement.
  - L'heure change d'une minute → dix minutes → une heure à la fois, dans cet ordre.
  - Environ dix secondes après avoir appuyé sur le bouton, l'affichage de la télécommande s'éteindra.

**2.6. De timer gebruiken** <sup>CLOCK ON OFF</sup> (⏰) (⏴) (⏵)

**1) De juiste tijd instellen**

① Druk op <sup>CLOCK ON OFF</sup> (⏰) (⏴) (⏵) om "CLOCK" (ⓐ) weer te geven.

Display op de afstandsbediening (A)	CLOCK → <sup>ON</sup> (⏴) → <sup>OFF</sup> (⏵) → Geen display
-------------------------------------	---

- ② Elke keer dat u op <sup>▲</sup> (⏴) drukt zal de tijd telkens met 1 minuut vooruit gaan. Elke keer dat u op <sup>▼</sup> (⏵) drukt zal de tijd telkens met 1 minuut achteruit gaan.
- Om de tijd snel vooruit of achteruit te laten gaan moet u de toets ingedrukt houden.
  - De tijd wijzigt in intervallen van één minuut → tien minuten → uren, in deze volgorde.
  - De display op de afstandsbediening zal na ongeveer 10 seconden nadat u de toets hebt ingedrukt uitgaan.

**(E) 2. Operation**  
**(D) 2. Betrieb und Bedienung**  
**(SD) 2. Drift**  
**(I) 2. Funzionamento**

**2.6. Using the timer** <sup>CLOCK ON OFF</sup> (⏰) (⏴) (⏵)

**1) Set the current time**

① Press <sup>CLOCK ON OFF</sup> (⏰) (⏴) (⏵) button to display the "CLOCK" (ⓐ).

Remote controller display (A)	CLOCK → <sup>ON</sup> (⏴) → <sup>OFF</sup> (⏵) → No Display
-------------------------------	---

- ② Each time you press <sup>▲</sup> (⏴) button, the time increases in increments of one minute. Each time you press <sup>▼</sup> (⏵) button, the time decreases in increments of one minute.
- Press and hold the button to rapidly change the time.
  - The time changes in increments of one minute → ten minutes → in units of hour; in this order.
  - Approximately ten seconds after pressing the button, the display on the remote controller will turn off.

**2.6. Benutzung des Timers/Zeitschalters** <sup>CLOCK ON OFF</sup> (⏰) (⏴) (⏵)

**1) Aktuelle Zeit einstellen**

① Taste <sup>CLOCK ON OFF</sup> (⏰) (⏴) (⏵) drücken, um "CLOCK" (ⓐ)/AKTUELLE ZEIT anzuzeigen.

Fernbedienungsanzeige (A)	CLOCK → <sup>ON</sup> (⏴) → <sup>OFF</sup> (⏵) → Keine Anzeige
---------------------------	--

- ② Bei jedem Drücken der Taste <sup>▲</sup> (⏴) verlängert sich die Zeit in Abständen von einer Minute. Bei jedem Drücken der Taste <sup>▼</sup> (⏵) verringert sich die Zeit in Abständen von einer Minute.
- Zum schnellen Ändern der Zeit Taste gedrückt halten.
  - Die Zeit ändert sich in Abständen von einer Minute → zehn Minuten → in einer Stunde, und zwar in dieser Reihenfolge.
  - Etwa zehn Sekunden nach Drücken der Taste schaltet sich die Anzeige auf der Fernbedienung ab.

**2.6. Att använda timern** <sup>CLOCK ON OFF</sup> (⏰) (⏴) (⏵)

**1) Ställ in aktuell tid**

① Tryck på <sup>CLOCK ON OFF</sup> (⏰) (⏴) (⏵) för att visa "CLOCK" (ⓐ).

Fjärrkontrollens display (A)	CLOCK → <sup>ON</sup> (⏴) → <sup>OFF</sup> (⏵) → Ingen display
------------------------------	--

- ② Varje gång du trycker på <sup>▲</sup> (⏴) ökas tiden i steg om en minut. Varje gång du trycker på <sup>▼</sup> (⏵) minskas tiden i steg om en minut.
- Tryck och håll knappen nedtryckt för att snabbt ändra tiden.
  - Tiden ändras i steg om en minut → tio minuter → en timme, i den ordningsföljden.
  - Ca. tio sekunder efter det att knappen tryckts in slocknar displayen på fjärrkontrollen.

**2.6. Utilizzo del timer** <sup>CLOCK ON OFF</sup> (⏰) (⏴) (⏵)

**1) Impostazione dell'ora in corso**

① Premere il pulsante <sup>CLOCK ON OFF</sup> (⏰) (⏴) (⏵) per visualizzare "CLOCK" (ⓐ).

Display del comando a distanza (A)	CLOCK → <sup>ON</sup> (⏴) → <sup>OFF</sup> (⏵) → Nessun messaggio
------------------------------------	---

- ② Ogni volta che si preme il pulsante <sup>▲</sup> (⏴), l'ora impostata viene aumentata di un minuto. Ogni volta che si preme il pulsante <sup>▼</sup> (⏵), l'ora impostata viene diminuita di un minuto.
- Tenere premuto il pulsante per cambiare rapidamente l'ora.
  - L'ora subisce incrementi, nell'ordine, di un minuto → dieci minuti → una unità oraria.
  - Il display del comando a distanza si spegnerà dieci secondi circa dopo aver premuto il pulsante.

(ES) **2. Manejo**  
 (DK) **2. Drift**  
 (TR) **2. Çalışma**

(PR) **2. Funcionamento**  
 (GR) **2. Λειτουργία**  
 (中) **2. 操作**

**2.6. Uso del programador** <sup>CLOCK ON OFF</sup>

**1) Fije la hora actual**

① Pulse el botón <sup>CLOCK ON OFF</sup> y se verá en el visor "CLOCK" ②.

Visor del control remoto ①	CLOCK → <sup>ON</sup> → <sup>OFF</sup> → Sin indicación
----------------------------	---

- ② Cada vez que pulse el botón <sup>▲</sup> la hora aumentará en incrementos de un minuto. Cada vez que pulse el botón <sup>▼</sup>, la hora disminuirá en disminuciones de un minuto.
- Pulse y mantenga pulsado el botón para cambiar la hora rápidamente.
  - La hora cambia en incrementos de un minuto → diez minutos → unidades de hora, y en este orden.
  - Aproximadamente diez segundos después de haber pulsado el botón, se apagará el visor del control remoto.

**2.6. Brug af tidsrelæ** <sup>CLOCK ON OFF</sup>

**1) Indstil det faktiske klokkeslæt**

① Tryk på <sup>CLOCK ON OFF</sup>-knappen for at vise "CLOCK" ②.

Fjernbetjeningsdisplay ①	CLOCK → <sup>ON</sup> → <sup>OFF</sup> → Intet display
--------------------------	--

- ② Hver gang man trykker på <sup>▲</sup>-knappen, øges tiden med eet minut. Hver gang man trykker på <sup>▼</sup>-knappen, går tiden ned med eet minut.
- Tryk på og hold knappen nede for at få hurtigt tidsskift.
  - Tiden ændres med eet minut → ti minutter → eentimes-enheder, i denne rækkefølge.
  - Ca. 10 sekunder efter at man har trykket på knappen, slukkes displayet på fjernbetjeningen.

**2.6. <sup>CLOCK ON OFF</sup> Zamanlayıcının kullanılması**

**1) Şimdiki saati ayarlayınız**

① <sup>CLOCK ON OFF</sup> düğmesine basarak "CLOCK" ② görüntülerini ekrana getiriniz.

Uzaktan kumanda ünitesi ekranı ①	CLOCK → <sup>ON</sup> → <sup>OFF</sup> → Görüntü Yok
----------------------------------	--

- ② <sup>▲</sup> düğmesine her basışınızda saat ayarı birer dakikalık aralıklarla artar. <sup>▼</sup> düğmesine her basışınızda saat ayarı birer dakikalık aralıklarla azalır.
- Saat ayarını hızla değiştirmek için düğmeye devamlı olarak basınız.
  - Saat ayarı sırasıyla bir dakikalık → on dakikalık → bir saatlik aralıklarla değişir.
  - Düğmeye basıldıktan yaklaşık 10 saniye sonra uzaktan kumanda ünitesi ekranındaki görüntü kaybolur.

**2.6. Utilização do temporizador** <sup>CLOCK ON OFF</sup>

**1) Acerte a hora**

① Carregue no botão <sup>CLOCK ON OFF</sup> para visualizar "CLOCK" ②.

Visor do controlo remoto ①	CLOCK → <sup>ON</sup> → <sup>OFF</sup> → Não há visualização
----------------------------	--

- ② Por cada toque no botão <sup>▲</sup>, a hora aumenta por fracções de um minuto. Por cada toque no botão <sup>▼</sup>, a hora diminui por fracções de um minuto.
- Carregue e aguarde o botão para mudar rapidamente a hora.
  - A hora muda, por esta ordem, por fracções de um minuto → dez minutos → em unidades de hora.
  - Cerca de dez segundos depois de carregar no botão, o visor do controlo remoto apaga-se.

**2.6. Χρήση του Χρονόμετρου** <sup>CLOCK ON OFF</sup>

**1) Τοποθετήστε στο χρονόμετρο την τρέχουσα ώρα**

① Πατήστε το κουμπί με την ένδειξη <sup>CLOCK ON OFF</sup> για να εμφανιστεί στην οθόνη "CLOCK" ②.

Ενδείξεις στην οθόνη τηλεχειριστήριου ①	CLOCK → <sup>ON</sup> → <sup>OFF</sup> → Καμία ένδειξη
---	--

- ② Κάθε φορά που πατάτε το κουμπί με την ένδειξη <sup>▲</sup>, ο χρόνος αυξάνει κατά ένα λεπτό. Κάθε φορά που πατάτε το κουμπί με την ένδειξη <sup>▼</sup>, ο χρόνος ελαττώνεται κατά ένα λεπτό.
- Για να αλλάξει ο χρόνος γρήγορα, πατήστε και κρατήστε πατημένο το κουμπί.
  - Ο χρόνος αλλάζει κατά σειρά σε μονάδες το ενός λεπτού → δέκα λεπτών → ανά μία ώρα.
  - Η διάρκεια που παραμένουν οι ενδείξεις του χρόνου στην οθόνη είναι περίπου δέκα δευτερόλεπτα μετά το πάτημα του κουμπιού.

## F 2. Fonctionnement

## NL 2. Gebruik

## E 2. Operation

## D 2. Betrieb und Bedienung

## SD 2. Drift

## I 2. Funzionamento

2

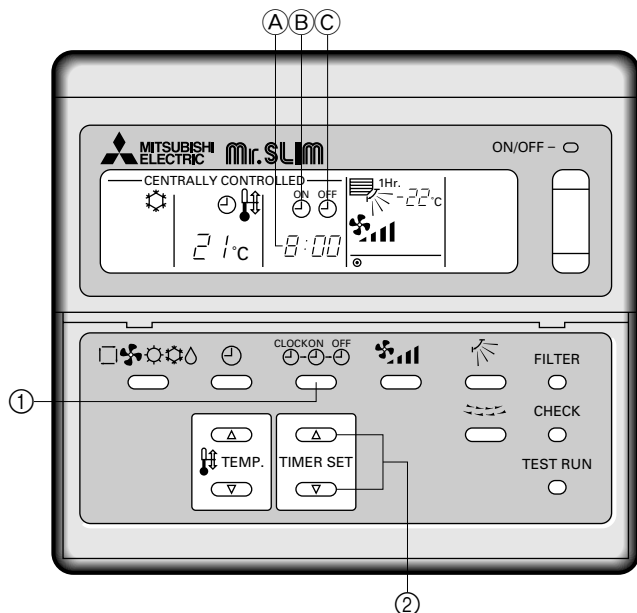

### 2) Régler l'heure pour mettre en marche l'appareil de la façon suivante

- 1 Appuyer sur le bouton pour afficher .
- 2 Appuyer sur le bouton pour choisir l'heure à laquelle vous désirez que l'appareil se mette en marche.  
L'heure d'enclenchement est affichée à .

### 3) Régler l'heure pour arrêter l'appareil de la façon suivante

- 1 Appuyer sur le bouton pour afficher .
- 2 Appuyer sur le bouton pour sélectionner l'heure à laquelle vous désirez que l'appareil s'arrête.  
L'heure d'arrêt est affichée à .

### 2) Stel de tijd om het apparaat te laten starten als volgt in

- 1 Druk op om weer te geven.
- 2 Druk op om de tijd in te stellen wanneer u het apparaat wilt laten starten.  
De starttijd wordt weergegeven bij .

### 3) Stel de tijd om het apparaat te laten stoppen als volgt in

- 1 Druk op om weer te geven.
- 2 Druk op om de tijd in te stellen wanneer u het apparaat wilt laten stoppen.  
De stoptijd wordt weergegeven bij .

### 2) Set the time to start the unit as follows

- 1 Press to display .
- 2 Press to set the time that you want the unit to start.  
The start time is displayed at .

### 3) Set the time to stop the unit as follows

- 1 Press to display .
- 2 Press to set the time that you want the unit to stop.  
The stop time is displayed at .

### 2) Die Zeit zum Anfahren der Anlage wie folgt einstellen

- 1 Taste drücken, um /ZEITSCHALTER EINGESCHALTET anzuzeigen.
- 2 Taste drücken, um den Zeitpunkt einzuschalten, an dem der Betrieb der Anlage beginnen soll.  
Die Startzeit wird in angezeigt.

### 3) Die Zeit, zu der die Anlage ausgeschaltet werden soll, wie folgt einstellen

- 1 Taste drücken, um /ZEITSCHALTER AUS anzuzeigen.
- 2 Taste drücken, um die Zeit, zu der die Anlage ausgeschaltet werden soll, einzustellen.  
Die Stoppzeit wird in angezeigt.

### 2) Ställ in starttiden på följande sätt

- 1 Tryck på för att visa .
- 2 Tryck på för att ställa in tiden då du vill att enheten ska starta.  
Starttiden visas vid .

### 3) Ställ in stopptiden på följande sätt

- 1 Tryck på för att visa .
- 2 Tryck på för att ställa in tiden då du vill att enheten ska stanna.  
Stoptiden visas vid .

### 2) Impostare l'ora di avviamento dell'unità come segue

- 1 Premere il pulsante per visualizzare (OROLOGIO ATTIVATO).
- 2 Premere il pulsante per impostare l'ora di avviamento dell'unità.  
L'ora di avviamento viene visualizzata in .

### 3) Impostare l'ora di spegnimento dell'unità come segue







- 1 Premere il pulsante per visualizzare (DISATTIVAZIONE DEL TIMER).
- 2 Premere il pulsante per impostare l'ora di spegnimento dell'unità.  
L'ora di spegnimento viene visualizzata in .









(ES) **2. Manejo**  
(DK) **2. Drift**  
(TR) **2. Çalışma**

(PR) **2. Funcionamento**  
(GR) **2. Λειτουργία**  
(中) **2. 操作**







**2) Fije la hora de arranque de la unidad como sigue**

- ① Pulse el botón -- para ver en el visor y .
- ② Pulse el botón  para fijar la hora a la que desea que arranque la unidad.  
La hora de puesta en marcha se visualiza en .







**3) Fije la hora de paro de la unidad como sigue**

- ① Pulse el botón -- para ver en el visor  .
- ② Pulse el botón  para fijar la hora a la que desea que se pare la unidad.  
La hora de parada se visualiza en .







**2) Indstil tidspunktet for start af enheden således**

- ① Tryk på ---knappen for at vise .
- ② Tryk på -knappen for at fastsætte, hvornår enheden skal starte.  
Starttiden vises ved .







**3) Indstil tidspunktet for stands af enheden således**

- ① Tryk på ---knappen for at vise  .
- ② Tryk på -knappen for at fastsætte, hvornår enheden skal standse.  
Standstidspunktet vises ved .







**2) Üniteyi çalıştırma saatini aşağıdaki şekilde ayarlayınız**

- ① -- düğmesine basarak  görüntülerini ekrana getiriniz.
- ②  düğmesine basarak ünitenin çalışmasını istediğiniz zamanı ayarlayınız.  
Çalışmaya başlama saati 'da görüntülenir.







**3) Üniteyi durdurma saatini aşağıdaki şekilde ayarlayınız**

- ① -- düğmesine basarak   görüntülerini ekrana getiriniz.
- ②  düğmesine basarak ünitenin durmasını istediğiniz saati ayarlayınız.  
Durma saati 'da görüntülenir.







**2) Regule a hora para ligar a unidade como segue**

- ① Carregue no botão -- para visualizar .
- ② Carregue no botão  para regular a hora a que deseja ligar a unidade.  
A hora de arranque é visualizada em .







**3) Acerte a hora para desligar a unidade como segue**

- ① Carregue no botão -- para visualizar  .
- ② Carregue no botão  para regular a hora a que deseja desligar a unidade.  
A hora de paragem é visualizada em .

**2) Ρυθμίστε το χρονόμετρο να ξεκινήσει τη μονάδα ως εξής**

- ① Πατήστε το κουμπί με την ένδειξη -- για να εμφανιστεί στην οθόνη .
- ② Πατήστε το κουμπί με την ένδειξη  για να ρυθμίσετε το χρονόμετρο στην ώρα που θέλετε να αρχίσει η λειτουργία της μονάδας.  
Η ώρα εκκίνησης εμφανίζεται στο .

**3) Ρυθμίστε το χρονόμετρο να σταματήσει τη μονάδα ως εξής**

- ① Πατήστε το κουμπί με την ένδειξη -- για να εμφανιστεί στην οθόνη  .
- ② Πατήστε το κουμπί με την ένδειξη  για να ρυθμίσετε το χρονόμετρο στην ώρα που θέλετε να σταματήσει η λειτουργία της μονάδας.  
Η ώρα κλεισίματος εμφανίζεται στο .

**(F) 3. Entretien et nettoyage**  
**(NL) 3. Onderhoud en schoonmaken**

**(E) 3. Care and cleaning**  
**(D) 3. Pflege und Reinigung**  
**(SD) 3. Skötsel och rengöring**  
**(I) 3. Cura e pulizia**

3

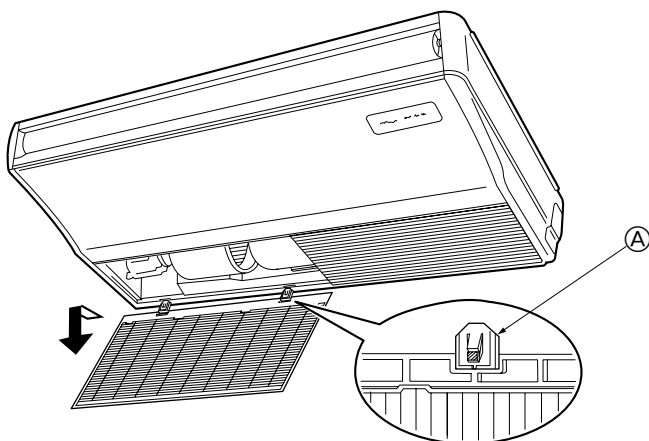

- ① Faire glisser le bouton (A) de la grille d'aspiration dans la direction d'une flèche pour ouvrir la grille.
- ② Tout en poussant le bouton (A) sur la charnière de la grille d'aspiration, tirer la grille vers le bas pour l'enlever de l'appareil.

**⚠ Précaution:**

Lorsque vous enlevez la grille d'aspiration, prenez soin de vous protéger les yeux de la saleté et de la poussière.

- ▶ Tenir le bouton se trouvant sur le filtre puis tirer le filtre vers le haut dans la direction d'une flèche. Pour replacer le filtre après le nettoyage, assurez-vous d'insérer le filtre jusqu'à ce qu'il soit bien en place dans l'arrêtoir.
- ▶ Rincez le filtre fortement contaminé avec de l'eau tiède contenant un détergent.

- Lorsque le voyant "FILTER" (FILTRE) clignote sur la télécommande pour vous alerter de la nécessité de nettoyer le filtre. Lorsque vous appuyez deux fois sur le bouton FILTER, le voyant FILTER s'éteindra puis se remettra en marche.

- ① Om het rooster te openen moet u de knop (A) op het inlaatrooster in de richting van de pijl schuiven.
- ② Terwijl u de knop (A) op het scharnier van het inlaatrooster drukt, trekt u het rooster naar beneden om het van het apparaat te verwijderen.

**⚠ Voorzichtig:**

Wanneer u het inlaatrooster weghaalt moet u zorgen dat u uw ogen beschermt tegen vuil en stof.

- ▶ Houd de knop op het filter vast en trek dan het filter naar boven in de richting van de pijl. Om het filter er nadat u het schoon gemaakt hebt weer in te doen, moet er voor zorgen dat u het filter er ver genoeg insteekt totdat het in het palletje zit.
- ▶ Spoel het zwaar vervuilde filter af met warm water met een schoonmaakmiddel erin.

- Wanneer het "FILTER"-controlelampje op de afstandsbediening flinkt, moet u het filter schoonmaken. Als u tweemaal op de FILTER-toets drukt, gaat het "FILTER"-controlelampje uit en wordt opnieuw ingesteld.

- ① Slide the knob (A) on the intake grille in the direction of an arrow to open the grille.
- ② Pushing the knob (A) on the hinge of the intake grille, pull the grille down to remove it from the unit.

**⚠ Caution:**

When removing the intake grille, use care to protect your eyes from dirt and dust.

- ▶ Hold the knob on the filter then pull the filter up in the direction of an arrow. To replace the filter after cleaning, be sure to insert the filter far enough until it fits into the stopper.
- ▶ Rinse the heavily contaminated filter with warm water containing a detergent.

- When the "FILTER" indicator blinks on the remote controller to alert you to the necessity of cleaning of the filter. When you press the FILTER button twice, the "FILTER" indicator will be turned off and reset.

- ① Knopf (A) des Ansauggitters in Pfeilrichtung schieben, um das Gitter zu öffnen.
- ② Knopf (A) an die Klappe des Ansauggitters drücken und das Gitter nach unten ziehen, um es abzunehmen.

**⚠ Vorsicht:**

Beim Abnehmen des Ansauggitters Augen gegen Schmutz und Staub schützen.

- ▶ Den Knopf am Filter ergreifen, dann den Filter nach oben in Pfeilrichtung ziehen. Zum Ersetzen des Filters nach der Reinigung vergewissern, daß der Filter weit genug eingesetzt wird, bis er ganz in das Verschlussstück hineinpaßt.
- ▶ Stark verschmutzten Filter mit warmem Wasser, dem ein Waschmittel beigegeben wurde, ausspülen.

- Wenn die "FILTER"-Anzeige auf der Fernbedienung blinkt, werden Sie darauf aufmerksam gemacht, daß der Filter gereinigt werden muß. Wenn Sie die FILTER-Taste zweimal drücken, schaltet sich die "FILTER"-Anzeige aus und kehrt in die Grundeinstellung zurück.

- ① Skjut knoppen (A) på inloppsgallret i pilens riktning för att öppna gallret.
- ② Tryck på knoppen (A) på inloppsgallrets gångjärn och drag gallret nedåt för att ta bort det från enheten.

**⚠ Försiktighet:**

När inloppsgallret tas bort bör du skydda ögonen från smuts och damm.

- ▶ Håll i knoppen på filtret och drag filtret i pilens riktning. När filtret sätts tillbaka efter rengöring, bör man se till att filtret förs in tills det passar in i stoppet.
- ▶ Skölj svårt smutsade filter med varmt vatten som innehåller ett rengöringsmedel.

- När "FILTER"-indikatorn blinkar på fjärrkontrollen för att meddela att filtret behöver rengöras. Om du trycker in FILTER två gånger, stängs "FILTER"-indikatorn av och nollställs.

- ① Aprire la griglia, facendo scivolare la manopola (A) presente sulla stessa in direzione della freccia.
- ② Spingendo sulla manopola (A) situata sulla cerniera della griglia di ingresso, tirare la griglia verso il basso per staccarla dall'unità.

**⚠ Cautela:**

Durante la rimozione della griglia di ingresso, non dimenticare di proteggere gli occhi contro la sporcizia e la polvere.

- ▶ Tenere la manopola del filtro e sollevare poi il filtro in direzione della freccia. Per sostituire il filtro dopo averlo pulito, accertarsi di inserirlo in modo da farlo entrare completamente nel suo supporto.
- ▶ Lavare il filtro sporco con acqua calda in cui è stato diluito un detergente.

- Quando la spia del filtro del comando a distanza lampeggia, occorre procedere alla pulizia del filtro. Quando il tasto FILTER viene premuto due volte, la spia del filtro verrà spenta e ripristinata.

- (ES) **3. Mantenimiento y limpieza**  
(DK) **3. Vedligeholdelse og rengøring**  
(TR) **3. Bakım ve temizleme**

- (PR) **3. Cuidados e limpeza**  
(GR) **3. Φροντίδα και καθαρίσμα**  
(中) **3. 保养和清洁**

- ① Deslice la perilla de la parrilla (A) de admisión en la dirección de la flecha para abrir la parrilla.
- ② Al mismo tiempo que empuja la perilla (A) de la bisagra de la parrilla de admisión, tire de la parrilla hacia abajo para sacarla de la unidad.

**⚠ Cuidado:**

Al sacar la parrilla, ponga cuidado en proteger sus ojos de la suciedad y el polvo.

- ▶ Sujete la perilla del filtro y luego tire del filtro hacia arriba en la dirección de la flecha. Al colocar el filtro después de la limpieza, asegúrese de introducir el filtro lo suficiente hasta que encaje en el tope.
- ▶ Aclare con agua tibia con detergente el filtro muy contaminado.

- Cuando parpadee en el visor del control remoto la indicación "FILTER" (filtro), será señal de que hay que limpiar el filtro.  
Al pulsar dos veces el botón FILTER, se apagará el indicador "FILTER" y se reinicializará.

- ① Skub knoppen (A) på gitteret i pilens retning for at åbne gitteret.
- ② Skub knoppen (A) på gitterets hængsel og træk gitteret ned og ud.

**⚠ Forsigtig:**

Når De tager indtagsgitteret af, skal De passe på ikke at få snavs i øjnene.

- ▶ Hold filterets knop og træk filteret op og ud i pilens retning. Ved genindsætning skal man sikre, at filteret går helt ned, indtil det sidder rigtigt mod stopperen.
- ▶ Vask det stærkt tilsmudsede filter i varmt vand tilsat et rengøringsmiddel.

- Når "FILTER"-indikatoren blinker på fjernbetjeningen, trænger filteret til at blive rensat.  
Når man trykker to gange på FILTER-knappen, slukkes "FILTER"-indikatoren og genindstilles.

- ① Giriş ızgarasının tokmağını (A) ok yönünde sürerek ızgarayı açınız.
- ② Giriş ızgarasının menteşesindeki tokmağı (A) iterek ızgarayı aşağıya çekiniz ve üniteden ayırınız.

**⚠ Dikkat:**

Giriş ızgarasını çıkarırken toz toprak kaçmaması için gözlerinizi koruyunuz.

- ▶ Filtenin üzerindeki topuzu tutup filtreyi ok yönünde çekiniz. Temizledikten sonra filtreyi yerine takarken takozu dayanıncaya kadar iyice içeriye itmeye dikkat ediniz.
- ▶ İyice kirlenen filtreyi içinde deterjan katılmış ılık suda durulayınız.

- Uzaktan kumanda ünitesindeki "FILTER" göstergesi yanıp sönmeye başlayarak filtrenin temizlenmesi gerektiğini bildirir.  
FILTER düğmesine iki kere bastığınız zaman "FILTER" göstergesi söner ve sıfırlanır.

- ① Faça deslizar o botão (A) da grelha de admissão na direção da seta para abrir a grelha.
- ② Carregue no botão (A) da dobradiça da grelha de admissão e puxe a grelha para baixo para a remover da unidade.

**⚠ Cuidado:**

Quando remover a grelha de admissão, procure proteger os olhos da sujidade e da poeira.

- ▶ Segure o botão e puxe o filtro para cima na direção da seta. Ao repor o filtro após a limpeza, certifique-se de que o introduziu até ele tocar no bafente.
- ▶ Enxague o filtro fortemente contaminado com água tépida e detergente.

- Logo que o indicador "FILTER" piscar no controlo remoto, para o alertar para a necessidade de limpeza.  
Carregando duas vezes no botão FILTER, o indicador "FILTER" desliga-se e repõe-se em modo de espera.

- ① Για ν'ανοίξετε τις γρίλλιες, σύρετε το πόμολο (A) προς την κατεύθυνση που δείχνει το βέλος.
- ② Ενώ σπρώχνετε το πόμολο (A) στη θέση του μεντεσέ για τις γρίλλιες, τραβήξτε τις γρίλλιες προς τα κάτω για να τις βγάλετε από τη μονάδα.

**⚠ Προσοχή:**

Όταν θγάξετε τις γρίλλιες εισαγωγής του αέρα, προσέχετε ώστε να μην πέσουν η σκόνη και οι ακαθαρσίες μέσα στα μάτια σας.

- ▶ Πιάστε το φίλτρο από την προεξοχή του και τραβήξτε το προς την κατεύθυνση που δείχνει το βέλος. Όταν ξαναθάξετε το φίλτρο στη θέση του μετά το καθαρίσμα, βεβαιώστε ότι εισέρχεται μέχρι τον αναστολέα και εφαρμόζει καλά μέσα στην υποδοχή του.
- ▶ Ξεπλύνετε τη θαριά συσσωρευμένη θρωμιά πάνω στο φίλτρο με χλιαρό νερό που περιέχει απορρυπαντικό.

- Όταν η ένδειξη "FILTER" εμφανίζεται στην οθόνη του τηλεχειριστήριου και αναβοσβήνει ώστε να επισύρει την προσοχή σας για την ανάγκη να καθαρίσετε το φίλτρο.  
Όταν πατήσετε το κουμπί στο τηλεχειριστήριο με την ένδειξη "FILTER" δύο φορές, η ένδειξη στην οθόνη σβήνει.

- (F) 3. Entretien et nettoyage  
(NL) 3. Onderhoud en schoonmaken

- (E) 3. Care and cleaning  
(D) 3. Pflege und Reinigung  
(SD) 3. Skötsel och rengöring  
(I) 3. Cura e pulizia



### 3.1. Nettoyage des filtres et de l'appareil intérieur

#### Nettoyage des filtres

- Nettoyer les filtres avec un aspirateur. Si vous ne possédez pas d'aspirateur, battre les filtres contre un objet dur afin de les secouer et de retirer toutes les saletés et la poussière.
- Si les filtres sont particulièrement sales, les laver à l'eau tiède. Veiller à rincer soigneusement toute trace de détergent et à laisser sécher les filtres complètement avant de les remonter dans le climatiseur.

#### ⚠ Précaution:

- Ne jamais laisser sécher les filtres au soleil ni les sécher en utilisant une source de chaleur comme un chauffage électrique : vous risqueriez de les déformer.
- Ne jamais laver les filtres à l'eau chaude (au-dessus de 50°C) car vous risqueriez de les faire gondoler.
- Veiller à ce que les filtres à air soient toujours en place. La mise en marche de l'appareil alors que les filtres sont retirés pourrait en effet être à l'origine d'un mauvais fonctionnement.

### 3.1. Reinigen van de filters en het binnenapparaat

#### Reinigen van de filters

- Maak de filters schoon met behulp van een stofzuiger. Als u niet de beschikking heeft over een stofzuiger, klop de filters dan lichtjes tegen een hard voorwerp zodat al het stof en vuil eruit valt.
- Als de filters heel erg vuil zijn, was deze dan in lauw water. Als u wasmiddel gebruikt, zorg dan dat dit hierna grondig wordt weggespoeld en laat de filters goed drogen voordat u deze weer plaatst.

#### ⚠ Voorzichtig:

- Droog de filters nooit in direct zonlicht of met behulp van een warmtebron zoals een straalkachel of een haardroger; hierdoor kunnen de filters kromtrekken.
- Was de filters nooit in heet water (meer dan 50°C); hierdoor kunnen de filters kromtrekken.
- Let erop dat de filters altijd zijn geïnstalleerd als u het apparaat gebruikt. Gebruik van het apparaat zonder de filters kan leiden tot beschadiging ervan.

### 3.1. Cleaning the filters and the indoor unit

#### Cleaning the filters

- Clean the filters using a vacuum cleaner. If you do not have a vacuum cleaner, tap the filters against a solid object to knock off dirt and dust.
- If the filters are especially dirty, wash them in lukewarm water. Take care to rinse off any detergent thoroughly and allow the filters to dry completely before putting them back into the unit.

#### ⚠ Caution:

- Do not dry the filters in direct sunlight or by using a heat source, such as an electric heater: this may warp them.
- Do not wash the filters in hot water (above 50°C), as this may warp them.
- Make sure that the air filters are always installed. Operating the unit without air filters can cause malfunction.

### 3.1. Reinigung der Filter und der Inneneinheit

#### Reinigung der Filter

- Die Filter mit einem Staubsauger reinigen. Wenn Sie keinen Staubsauger besitzen, den Schmutz und Staub durch Klopfen der Filter auf einen harten Gegenstand hinaus befördern.
- Wenn die Filter besonders schmutzig sind, diese in lauwarmem Wasser auswaschen. Sorgfältig darauf achten, das Waschmittel gründlich auszuspülen und die Filter vor dem Wiedereinsetzen in die Anlage vollständig trocknen lassen.

#### ⚠ Vorsicht:

- Die Filter nicht in direktem Sonnenlicht oder unter Verwendung einer Wärmequelle, wie etwa einer Elektroheizung, trocknen: sie können sich dadurch verformen.
- Die Filter nicht in heißem Wasser (mehr als 50°C) waschen, da sie sich sonst verformen können.
- Dafür sorgen, daß die Luftfilter immer installiert sind. Der Betrieb der Anlage ohne Luftfilter kann zu Fehlfunktionen führen.

### 3.1. Rengöring av filter och inomhusenheten

#### Rengöring av filtren

- Rengör filtren med en dammsugare. Om du inte har en dammsugare kan man knacka filtren mot ett hårt föremål för att få bort smuts och damm.
- Om filtren är synnerligen smutsiga kan man tvätta dem i ljummet vatten. Se till att allt rengöringsmedel sköljs bort ordentligt och låt filtren torka helt innan de monteras tillbaka i enheten.

#### ⚠ Försiktighet:

- Torka ej filtren i direkt solljus eller vid en värmekälla, t.ex en elektrisk brasa, det kan göra att de blir skeva.
- Tvätta ej filtren i hett vatten (över 50°C), det kan göra att de blir skeva.
- Se till att luftfiltren alltid är monterade. Om enheten drivs utan luftfilter kan det skada den.

### 3.1. Pulizia dei filtri e della sezione interna

#### Pulizia dei filtri

- Pulire i filtri utilizzando un aspirapolvere. Qualora questo non sia disponibile, battere i filtri contro un oggetto solido per far partire la sporcizia e la polvere.
- Se i filtri sono particolarmente sporchi, lavarli in acqua tiepida. Accertarsi di sciogliere via completamente qualsiasi traccia di detergente e far asciugare completamente i filtri prima di rimetterli nell'unità.

#### ⚠ Cautela:

- Non far asciugare i filtri alla luce diretta del sole o usando una sorgente di calore, come un elettroriscaldatore: questo potrebbe deformarli.
- Non lavare i filtri in acqua calda (sopra i 50°C), per non deformarli.
- Accertarsi che i filtri dell'aria siano sempre installati. La mancanza di detti filtri nell'unità può causare un cattivo funzionamento della stessa.

- (ES) **3. Mantenimiento y limpieza**  
(DK) **3. Vedligeholdelse og rengøring**  
(TR) **3. Bakım ve temizleme**

- (PR) **3. Cuidados e limpeza**  
(GR) **3. Φροντίδα και καθαρίσµα**  
(中) **3. 保养和清洁**

### 3.1. Limpieza de los filtros y de la unidad interior

#### Limpieza de los filtros

- Limpie los filtros con ayuda de una aspiradora. Si no tiene aspiradora, golpee suavemente los filtros contra un objeto sólido para desprender el polvo y la suciedad.
- Si los filtros están especialmente sucios, lávelos con agua tibia. Tenga cuidado de aclarar bien cualquier resto de detergente y deje que los filtros se sequen completamente antes de volver a ponerlos en la unidad.

#### ⚠ Cuidado:

- No seque los filtros colocándolos al sol o con una fuente de calor como el de una estufa eléctrica; podrían deformarse.
- No lave los filtros en agua caliente (más de 50°C) ya que se deformarían.
- Cerciórese de que los filtros están siempre instalados. El funcionamiento de la unidad sin filtros puede provocar un mal funcionamiento.

### 3.1. Rengøring af filtre og den indendørs enhed

#### Rengøring af filtrene

- Rengør filtrene med en støvsuger. Hvis De ikke har en støvsuger, kan De banke filtrene let mod en solid genstand for at banke snavs og støv af.
- Hvis filtrene er særligt snavsede, vaskes de i lunkent vand. Vær omhyggelig med at skylle evt. rengøringsmiddel helt af, og lad filtrene tørre fuldstændigt, før de sættes tilbage i enheden.

#### ⚠ Forsigtig:

- Tør ikke filtrene i direkte sollys eller ved at anvende en tørrekilde, såsom en elektrisk varmeovn: dette kan få dem til at slå sig.
- Vask ikke filtrene i varmt vand (over 50°C), da dette kan få dem til at slå sig.
- Tilse at filtrene altid installeres. Hvis enheden arbejder uden luftfiltre, kan det medføre funktionssvigt.

### 3.1. Filtrelerin ve iç ünitenin temizlenmesi

#### Filtrelerin temizlenmesi

- Filtreleri elektrikli süpürgeyle temizleyin. Elektrikli süpürge yoksa, filtreleri sert bir cisme hafifçe vurarak toz ve kir birikintisinin düşmesini sağlayın.
- Eğer filtreler özellikle kirliyse ılık suda yıkayın. Deterjan kalıntılarını gidermek için iyice durulayın ve filtreleri tekrar üniteye takmadan önce tamamen kurumalarını bekleyin.

#### ⚠ Dikkat:

- Filtreleri güneşin altında veya elektrik sobası gibi bir ısı kaynağı kullanarak kurutmayın. Bu, çarpılmalarına yol açabilir.
- Filtreleri sıcak suda (50°C'nin üzerinde) yıkamayın. Bu, çarpılmalarına yol açabilir.
- Filtrelerin daima takılı olmasına dikkat edin. Ünitenin hava filtreleri olmadan çalıştırılması arızaya yol açabilir.

### 3.1. Limpeza dos filtros e da unidade interior

#### Limpeza dos filtros

- Limpe os filtros com um aspirador. Se não tiver aspirador, sacuda-os contra um objecto sólido para eliminar a sujidade e a poeira.
- Se os filtros estiverem muito sujos, lave-os com água tépida. Tenha cuidado para enxaguar devidamente qualquer resto de detergente e deixar secar bem os filtros antes de os repor no aparelho.

#### ⚠ Cuidado:

- Não seque os filtros ao sol nem com uma fonte de calor, tal como um radiador eléctrico, pois isso pode deformá-los.
- Não lave os filtros com água quente (acima de 50°C); pode deformá-los.
- Assegure-se de que os filtros de ar estão bem instalados. Pôr o aparelho a trabalhar sem os filtros de ar pode causar mau funcionamento.

### 3.1. Καθαρισμός των φίλτρων και της εσωτερικής μονάδας

#### Καθαρισμός των φίλτρων

- Καθαρίστε τα φίλτρα με ηλεκτρική σκούπα. Αν δεν έχετε ηλεκτρική σκούπα, χτυπήστε ελαφρά τα φίλτρα σε ένα στερεό αντικείμενο για να φύγει η σκόνη και η βρωμιά.
- Αν τα φίλτρα είναι πολύ βρώμικα, πλύντε τα με χλιαρό νερό. Φροντίστε να ξεβγάλετε πολύ καλά το απορρυπαντικό που χρησιμοποιήσατε και αφήστε τα φίλτρα να στεγνώσουν εντελώς πριν τα τοποθετήσετε ξανά στη μονάδα.

#### ⚠ Προσοχή:

- Μην αφήνετε τα φίλτρα να στεγνώσουν στον ήλιο και μη χρησιμοποιείτε πηγή θερμότητας, όπως μια ηλεκτρική θερμάστρα, για να τα στεγνώσετε γιατί υπάρχει κίνδυνος να παραμορφωθούν.
- Μην πλένετε τα φίλτρα με ζεστό νερό (πάνω από 50K) γιατί μπορεί να παραμορφωθούν.
- Βεβαιωθείτε ότι τα φίλτρα βρίσκονται πάντα στη θέση τους. Η λειτουργία της μονάδας χωρίς φίλτρα αέρα μπορεί να προκαλέσει θλάση.

(F) 3. Entretien et nettoyage  
(NL) 3. Onderhoud en schoonmaken

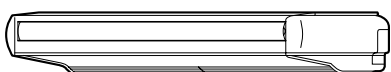
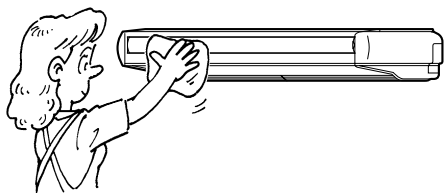

#### Nettoyage de l'appareil intérieur

- Essuyer les surfaces externes de l'appareil avec un chiffon propre, doux et sec.
- Nettoyer toute tâche d'huile ou marque de doigts à l'aide d'un détergent ménager neutre (comme par exemple du détergent pour la vaisselle ou pour la lessive)

**⚠ Précaution:**

Ne jamais utiliser d'essence, de benzène, de thinner, de poudre à récurer ou tout autre type de détergent abrasif car ces substances risquent d'endommager le coffret de l'appareil.

#### Het binnenapparaat schoonmaken

- Veeg de buitenkant van het apparaat af met een schone, droge, zachte doek.
- Verwijder vet of vingerafdrukken met een neutraal huishoudelijk schoonmaakproduct (zoals afwasmiddel of waspoeder).

**⚠ Voorzichtig:**

Gebruik nooit benzine, benzeen, thinner, schuurpoeder of een ander niet-neutraal schoonmaakmiddel, omdat deze stoffen de behuizing van het apparaat kunnen beschadigen.

(E) 3. Care and cleaning  
(D) 3. Pflege und Reinigung  
(SD) 3. Skötsel och rengöring  
(I) 3. Cura e pulizia

#### Cleaning the indoor unit

- Wipe the outside of the unit with a clean, dry, soft cloth.
- Clean off any oil stains or finger marks using a neutral household detergent (such as dishwashing liquid or laundry detergent).

**⚠ Caution:**

Never use gasoline, benzene, thinner, scouring powder or any type of non-neutral detergent, as these substances may damage the unit's case.

#### Reinigung der Innenanlage

- Die Außenseite der Anlage mit einem sauberen, weichen Trockentuch abwischen.
- Alle Schmutzflecken oder Fingerabdrücke mit einem neutralen Haushaltsreiniger (Geschirrspülmittel oder Waschmittel) reinigen.

**⚠ Vorsicht:**

Niemals Benzin, Waschbenzin, Verdünner, Scheuersand oder sonstige nicht-neutrale Waschmittel verwenden, da diese Substanzen das Gehäuse der Anlage beschädigen können.

#### Rengöring av inomhusenheten

- Torka enhetens utsida med en ren, torr, mjuk trasa.
- Torka bort eventuella oljefläckar eller fingeravtryck med ett neutralt hushålls-rengöringsmedel (t.ex. diskmedel eller tvättmedel).

**⚠ Försiktighet:**

Använd aldrig bensin, bensol, thinner, slipande rengöringsmedel eller icke-neutrala rengöringsmedel eftersom dessa substanser kan skada enhetens hölje.

#### Pulizia della sezione interna

- Pulire la parte esterna dell'unità con uno straccio pulito, asciutto e morbido.
- Eliminare le macchie d'olio o le tracce di dita con un detergente casalingo neutro (come un liquido per lavastoviglie od un detergente per lavatrice).

**⚠ Cautela:**

Non usare mai benzina, benzolo, solvente, polvere abrasiva o qualsiasi tipo di detergente non neutro, poiché queste sostanze possono danneggiare la superficie esterna dell'unità.

- (ES) **3. Mantenimiento y limpieza**  
(DK) **3. Vedligeholdelse og rengøring**  
(TR) **3. Bakım ve temizleme**

- (PR) **3. Cuidados e limpeza**  
(GR) **3. Φροντίδα και καθαρίσµα**  
(中) **3. 保养和清洁**

#### Limpeza de la unidad interior

- Limpie el exterior de la unidad con un paño limpio, suave y seco.
- Limpie las manchas de aceite o huellas sucias con un detergente neutro (lavavajillas o detergente para ropa).

#### ⚠ Cuidado:

No utilice nunca gasolina, bencina, diluyentes, detergentes en polvo o cualquier otro detergente no neutro ya que estas sustancias pueden dañar la carcasa de la unidad.

#### Rengøring af den indendørs enhed

- Aftør ydersiden af enheden med en ren, tør, blød klud.
- Afrens evt. oliepletter eller aftryk af snavsede fingre med et neutralt husholdningsrengøringsmiddel (såsom opvaskemiddel eller vaskemiddel).

#### ⚠ Forsigtig:

Brug aldrig benzin, benzen, fortynder, skurepulver eller anden type ikke-neutralt rengøringsmiddel, da disse midler kan beskadige enhedens kasse.

#### İç ünitenin temizlenmesi

- Cihazın dış kısımlarını temiz, kuru ve yumuşak bir bezle siliniz.
- Varsa yağ lekelerini veya parmak izlerini (bulaşık yıkama sıvısı veya çamaşır deterjanı gibi) nötr bir ev deterjanıyla temizleyiniz.

#### ⚠ Dikkat:

Asla benzin, benzen, tiner, vim veya nötr olmayan deterjan kullanmayınız. Bu maddeler cihazın mahfazasını zedeleyebilirler.

#### Limpeza da unidade interior

- Limpe o exterior do aparelho com um pano limpo, seco e macio.
- Limpe eventuais manchas de óleo ou impressões digitais com um detergente doméstico neutro (tal como um líquido de lavar a loiça ou um detergente de lavanderia).

#### ⚠ Cuidado:

Nunca utilize gasolina, benzeno, solventes, pó de limpeza ou qualquer outro tipo de detergente agressivo, visto que estas substâncias podem danificar a caixa do aparelho.

#### Καθάρισμα της εσωτερικής μονάδας

- Μ'ένα μαλακό πανί καθαρίσετε και στεγνώσετε τα εξωτερικά μέρη της μονάδας.
- Χρησιμοποιώντας απορρυπαντικό καθαρισμού οικιακής χρήσης (όπως αυτό που χρησιμοποιείτε για τα πιάτα ή για το πλύσιμο των ρούχων), καθαρίζετε τυχόν λεκέδες λαδιού ή αποτυπώματα δακτύλων.

#### ⚠ Προσοχή:

Ποτέ μη χρησιμοποιείτε πετρέλαιο, θενζίνη, διαλυτικό χρωμάτων, σκόνες απόξεσης ή άλλης κατηγορίας απορρυπαντικό που δεν προορίζεται για γενική οικιακή χρήση, τα υλικά αυτά ενδέχεται να προκαλέσουν ζημιά στο περίβλημα της μονάδας.

- (F) 3. Entretien et nettoyage
- (NL) 3. Onderhoud en schoonmaken

- (E) 3. Care and cleaning
- (D) 3. Pflege und Reinigung
- (SD) 3. Skötsel och rengöring
- (I) 3. Cura e pulizia

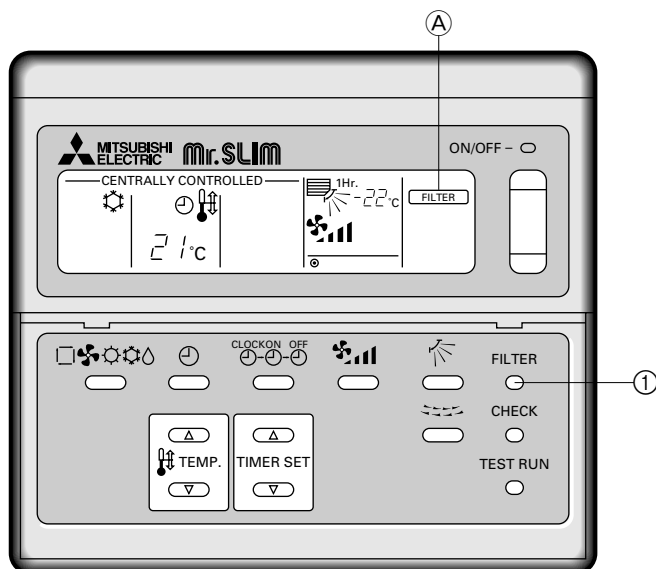

### 3.2. Entretien et nettoyage

#### Nettoyer le filtre

Lorsque le voyant (A) "FILTER" (FILTRE) clignote sur la télécommande pour vous alerter de la nécessité de nettoyer le filtre.

\* Indication à suivre: dans l'environnement typique d'un bureau, le filtre longue durée doit être nettoyé toutes les 2.500 heures d'utilisation.

#### Pour arrêter le voyant FILTER de clignoter

- ① Appuyer sur le bouton FILTER deux fois après le nettoyage.
- ▶ Lorsque vous appuyez deux fois sur le bouton FILTER, le voyant (A) FILTER s'éteindra puis se remettra en marche.
- ▶ Le voyant FILTER vous fournit l'indication vous permettant de juger de la nécessité de nettoyer le filtre; de système prend en compte le nombre total d'heures d'utilisation dans des conditions d'air ambiant typiques. Selon les différents environnements d'utilisation, il sera nécessaire de le nettoyer plus ou moins fréquemment.

### 3.2. Onderhoud en reinigen

#### Het filter schoonmaken

Wanneer het (A) "FILTER"-controlelampje op de afstandsbediening flinkt, moet u het filter schoonmaken.

\* Als richtlijn voor een normale kantooromgeving geldt dat het "long-life" filter elke 2.500 draaiuren schoongemaakt moet worden.

#### Stel het 'FILTER'-controlelampje weer in

- ① Druk tweemaal op de 'FILTER'-toets nadat u het filter hebt schoongemaakt.
- ▶ Als u tweemaal op de FILTER-toets drukt, gaat het 'FILTER'-controlelampje (A) uit en wordt opnieuw ingesteld.
- ▶ Het 'FILTER'-controlelampje geeft u een indicatie voor wanneer u het filter moet schoonmaken en is gebaseerd op het totaal aantal uren dat een apparaat normaal aanstaat in een typische kantooromgeving. Afhankelijk van de verschillende omstandigheden waarin een apparaat opereert, kan het zijn dat het vaker of minder vaak schoongemaakt moet worden.

### 3.2. Care and cleaning

#### Clean the filter

When the (A) "FILTER" indicator blinks on the remote controller to alert you to the necessity of cleaning of the filter.

\* As a guideline for typical office environment, the long-life filter must be cleaned every 2,500 operating hours.

#### Reset the FILTER indicator

- ① Press the FILTER button twice after cleaning.
- ▶ When you press the FILTER button twice, the "FILTER" indicator (A) will be turned off and reset.
- ▶ The FILTER indicator provides you with a guideline for the necessity of filter cleaning based on total operating hours in typical indoor air conditions. Depending on different operating environments, more or less frequent cleaning may be necessary.

### 3.2. Pflege und Reinigung

#### Reinigung des Filters

Wenn die "FILTER"-Anzeige (A) auf der Fernbedienung blinkt, werden Sie darauf aufmerksam gemacht, daß der Filter gereinigt werden muß.

\* Als Anhaltspunkt für typische Büroumgebungen gilt, daß der langlebige Filter etwa alle 2500 Betriebsstunden gereinigt werden muß.

#### 'FILTER'-Anzeige wieder zurückstellen

- ① Nach dem Reinigen FILTER-Taste zweimal drücken.
- ▶ Wenn Sie die FILTER-Taste zweimal drücken, schaltet sich die 'FILTER'-Anzeige (A) aus und kehrt in die Grundeinstellung zurück.
- ▶ Die 'FILTER'-Anzeige gibt Ihnen einen Hinweis darauf, wenn Sie den Filter, unter Berücksichtigung der Gesamtbetriebsstunden unter typischen Innenraum-Betriebsbedingungen einer Klimaanlage reinigen müssen. Je nach Betriebsbedingung müssen Sie den Filter gegebenenfalls häufiger reinigen.

### 3.2. Skötsel och rengöring

#### Rengör filtret

När (A) "FILTER"-indikatorn blinkar på fjärrkontrollen för att meddela att filtret behöver rengöras.

\* Som en vägledning behöver ett långtidsfilter i typisk kontorsmiljö rengöras var 2500:e driftstimer.

#### Nollställ FILTER-indikatorn

- ① Tryck på FILTER två gånger efter rengöringen.
- ▶ Om du trycker in FILTER två gånger, stängs FILTER-indikatorn (A) av och nollställs.
- ▶ FILTER-indikatorn ger dig en vägledning angående behovet av filterrengöring baserat på totalt antal driftstimer i typiska inomhusförhållanden. Beroende på olika driftsförhållanden kan filtret behöva rengöras oftare eller mer sällan.

### 3.2. Cura e pulizia

#### Pulizia del filtro

Quando la spia (A) del filtro del comando a distanza lampeggia, occorre procedere alla pulizia del filtro.

\* In generale, un filtro a lunga durata in un impianto di condizionamento di un edificio di uffici deve essere pulito ogni 2.500 ore di funzionamento.

#### Ripristino della spia del filtro

- ① Premere due volte il tasto FILTER (FILTRO) dopo aver effettuato la pulizia del filtro.
- ▶ Quando il tasto FILTER viene premuto due volte, la spia (A) del filtro verrà spenta e ripristinata.
- ▶ La spia del filtro serve a indicare la necessità di pulire il filtro sulla base delle ore totali di funzionamento in condizioni operative normali. In funzione delle particolari condizioni operative è possibile, però, effettuare la pulizia del filtro con maggiore o minore frequenza.



- (ES) **3. Mantenimiento y limpieza**  
(DK) **3. Vedligeholdelse og rengøring**  
(TR) **3. Bakım ve temizleme**

- (PR) **3. Cuidados e limpeza**  
(GR) **3. Φροντίδα και καθάρισμα**  
(中) **3. 保养和清洁**

### 3.2. Cuidados y limpieza

#### Limpe el filtro

Cuando parpadee en el visor del control remoto la indicación "FILTER" (filtro) (A), será señal de que hay que limpiar el filtro.

\* Como directriz en un entorno típico de oficina, el filtro de larga duración deberá limpiarse cada 2.500 horas de funcionamiento.

#### Reinicie el indicador "FILTER"

- ① Después de la limpieza pulse dos veces el botón FILTER (filtro).  
▶ **Al pulsar dos veces el botón FILTER, se apagará el indicador "FILTER" (A) y se reinicializará.**  
▶ El indicador "FILTER" le proporciona una directriz para la limpieza del filtro basada en el total de horas de funcionamiento en condiciones típicas de interior. Según los diferentes entornos de funcionamiento en los que esté será necesaria una limpieza más o menos frecuente.

### 3.2. Pasning og rengøring

#### Rengøring af filteret

Når (A) 'FILTER'-indikatoren blinker på fjernbetjeningen, trænger filteret til at blive renset.

\* I et typisk kontormiljø er det almindeligt at rense langtidfilteret efter hver 2.500 timer.

#### Genindstil 'FILTER'-indikatoren

- ① Tryk på FILTER-knappen to gange efter rengøringen.  
▶ **Når man trykker to gange på FILTER-knappen, slukkes 'FILTER'-indikatoren (A) og genindstilles.**  
▶ 'FILTER'-indikatoren giver en rettesnor for god renholdelse af filteret, baseret på samlet brugstid i typiske indendørs forhold. Alt efter brugsmiljøet kan hyppigere eller mindre hyppige rengøring være nødvendig.

### 3.2. Bakım ve temizlik

#### Filtrenin temizlenmesi

Uzaktan kumanda ünitesindeki (A) "FILTER" göstergesi yanıp sönmeye başlayarak filtrenin temizlenmesi gerektiğini bildirir.

\* Tipik bir büro ortamı için örnek olarak uzun ömürlü filtre her 2500 çalışma saatinden sonra temizlenmelidir.

#### "FILTER" göstergesini sıfırlayınız

- ① Temizledikten sonra FILTER düğmesine iki kere basınız.  
▶ **FILTER düğmesine iki kere bastığınız zaman (A) "FILTRE" göstergesi söner ve sıfırlanır.**  
▶ "FILTER" göstergesi, tipik bina içi ortamlarında toplam çalışma saati temelinde filtre temizleme gereği için bir kılavuz sağlar. Farklı çalışma ortamlarına bağlı olarak daha sık veya daha seyrek temizlemek gerekebilir.

### 3.2. Cuidados e limpeza

#### Limpe o filtro

Logo que o indicador (A) "FILTER" piscar no controlo remoto, para o alertar para a necessidade de limpeza.

\* A título indicativo para um ambiente de escritório normal, o filtro de longa duração deve ser limpo de 2.500 em 2.500 horas de funcionamento.

#### Reponha o indicador "FILTER" em modo de espera

- ① Carregue duas vezes no botão FILTER após a limpeza.  
▶ **Carregando duas vezes no botão FILTER, o indicador (A) "FILTER" desliga-se e repõe-se em modo de espera.**  
▶ O indicador "FILTER" dá-lhe uma orientação para a necessidade de limpeza do filtro com base no número de horas de funcionamento em condições normais de ar no interior. Em função dos diferentes contextos de funcionamento, pode ser necessária uma limpeza mais ou menos frequente.

### 3.2. Φροντίδα και καθάρισμα

#### Καθάρισμα του φίλτρου

Όταν η ένδειξη (A) "FILTER" εμφανίζεται στην οθόνη του τηλεχειριστήριου και αναβοσβήνει ώστε να επισύρει την προσοχή σας για την ανάγκη να καθαρίσετε το φίλτρο.

\* Ενδεικτικά, συνιστάται το καθάρισμα του φίλτρου μεγάλης διάρκειας κάθε 2.500 ώρες λειτουργίας της μονάδας, η οποία έχει εγκατασταθεί σε περιβάλλον ενός συνηθισμένου γραφείου.

#### Αποκατάσταση ή σήσιμο της ένδειξης "FILTER" από την οθόνη

- ① Πατήσετε το κουμπί στο τηλεχειριστήριο με την ένδειξη "FILTER" δύο φορές μετά το καθάρισμα του φίλτρου.  
▶ **Όταν πατήσετε το κουμπί στο τηλεχειριστήριο με την ένδειξη "FILTER" δύο φορές, η ένδειξη (A) στην οθόνη σβήνει.**  
▶ Η ειδοποίηση για το καθάρισμα του φίλτρου "FILTER" που εμφανίζεται στην οθόνη είναι απλώς ενδεικτική και βασίζεται στο συνολικό αριθμό ωρών λειτουργίας της μονάδας σε ένα συνηθισμένο περιβάλλον εσωτερικού χώρου. Ανάλογα επομένως με το περιβάλλον μέσα στο οποίο λειτουργεί ο μονάδα, ενδεχομένως να χρειάζεται το φίλτρο καθάρισμα σε συχνότερα ή σε αραιότερα χρονικά διαστήματα.

## E 4. Troubleshooting

Before you call out a repair man, check the following table to see whether there is a simple solution to your problem.

Problem	Display reading	Cause	Solution
Unit will not start.	Pilot lamp does not turn on even when the POWER ON/OFF button is pressed.	Main power switch is turned off.	Turn main power on. Then press the POWER ON/OFF button to turn the unit on.
		Main power fuse has blown.	Replace the fuse.
		Outdoor unit's ground fault breaker is open.	Reset the ground fault breaker.
		A power cut has occurred (see NOTE below).	Wait until power is restored, then press the POWER ON/OFF button to turn the unit on.
Unit discharges air well, but fails to cool or heat the room well.	Remote controller shows that the unit is operating.	Improper temperature setting - e.g. you have selected COOL mode, but the desired temperature setting is higher than the current room temperature.	Check the set temperature on the remote controller and the actual intake air temperature. Use the COOLER and WARMER buttons to set the temperature as described in "Selecting a temperature" on page 16.
		Filters are clogged.	Clean the filter and resume operation. See "Cleaning the filters and the indoor unit" on page 28.
		Outdoor unit's intake or outlet is obstructed.	Remove the obstruction.
		A door or window has been left open.	Shut door or window.
Unit does not start immediately.	Remote controller shows that the unit is operating.	Unit is waiting three minutes before restarting.	Wait until the unit restarts automatically. The compressor may hesitate resuming because a three-minute resume prevention circuit is incorporated in the outdoor unit for protection of the compressor.
Unit stops soon after starting.	Remote controller check display reads "CHECK P6" or "CHECK P8".	Indoor or outdoor unit's intake or outlet is obstructed.	Remove obstruction and restart the unit.
		Filters are clogged.	Remove the obstruction. Clean the filter and resume operation. See "Cleaning the filters and the indoor unit" on page 28.

**NOTE:** After a power cut, the unit will not restart automatically. You will have to restart it by pressing the POWER - ON/OFF button on the remote controller.

If none of the above apply, turn the main switch off and contact the dealer from whom you bought the air-conditioner, telling him the model name and the nature of the problem. Do not try to fix the unit yourself.

**In any of the following cases, turn off the main power switch and contact your local dealer for service:**

- "CHECK" followed by "P1", "P2", "P3", "P4", "P5", "P7" or "CENTRALLY CONTROLLED" is displayed on the control panel.
- The switches do not work properly.
- The circuit breaker trips frequently (or the fuse blows frequently).
- Water has accidentally been splashed into the unit.
- Water leaks from the unit.
- Something is accidentally dropped into the air-conditioner.
- An unusual noise is heard during operation.

**The following do not indicate any malfunction:**

Odours: smells such as tobacco or cosmetic odours may persist after they have been sucked into the unit.

Sound of liquid flowing inside indoor unit: this can occur during or after operation and is simply the sound of refrigerant being circulated inside the unit.

Ticking sound coming from indoor unit: this can occur when cooling or heating has just begun or has just stopped. It is caused by the indoor unit shrinking or expanding slightly due to the change in temperature.

The message "CENTRALLY CONTROLLED" appearing on the LCD panel: from time to time, this message may come up on the LCD panel. This does not indicate any malfunction.

## D 4. Fehlerbehebung

Bevor Sie sich an den Kundendienst wenden, prüfen Sie nachstehende Tabelle, um festzustellen, ob es eine einfache Lösung für Ihr Problem gibt.

Problem	Display-Anzeige	Ursache	Problemlösung
Anlage läßt sich nicht starten.	Betriebsanzeigelampe schaltet sich nicht ein, auch wenn POWER ON/OFF(NETZSTROM EIN/AUS)-Taste gedrückt ist.	Hauptschalter ist ausgeschaltet.	Hauptschalter einschalten. Dann POWER ON/OFF(NETZSTROM EIN/AUS)-Taste drücken, um das Gerät einzuschalten.
		Sicherung des Hauptschalters ist durchgeschlagen.	Sicherung ersetzen.
		Erdungsrelais der Außenanlage ist offen.	Erdungsrelais wieder einschalten.
		Stromausfall (siehe nachstehenden HINWEIS)	Warten bis wieder Netzstrom vorhanden ist, dann POWER ON OFF (NETZSTROM EIN/AUS)-Taste drücken, um das Gerät einzuschalten.
Anlage gibt Abluft einwandfrei ab, kühlt oder heizt den Raum aber nicht ordnungsgemäß.	Fernbedienung zeigt an, daß die Anlage arbeitet.	Falsche Temperatureinstellung - Sie haben z.B. die Betriebsart COOL (KÜHL) gewählt, die eingestellte Temperatur ist aber höher als die derzeitige Raumtemperatur.	Eingestellte Temperatur an der Fernbedienung und die Temperatur der tatsächlich angesaugten Luft überprüfen. Mit der COOLER (KÜHLER)- oder WARMER (WÄRMER)-Taste die Temperatur, wie in "Wahl einer Temperatur" auf Seite 16 beschrieben, einstellen.
		Filter sind verstopft.	Filter reinigen und Betrieb wieder aufnehmen. Siehe "Reinigen der Filter und der Innenanlage" auf Seite 28.
		Ansaug- oder Austrittsöffnung der Außenanlage ist blockiert.	Behinderung beseitigen.
		Eine Türe oder ein Fenster steht offen.	Türe oder Fenster schließen.
Anlage läuft nicht sofort an.	Fernbedienung zeigt an, daß die Anlage arbeitet.	Anlage wartet drei Minuten ab, bevor sie wieder anläuft.	Warten bis die Anlage selbsttätig wieder anläuft. Der Kompressor kann das Wiederanlaufen verzögern, weil sich zum Schutz des Kompressors in der Außenanlage ein drei Minuten Unterbrechungsstromkreis befindet.
Anlage hört kurz nach dem Anlassen auf zu arbeiten.	In der Anzeige der Fernbedienung erscheint "CHECK P6" (P6 ÜBERPRÜFEN) oder "CHECK P8" (P8 ÜBERPRÜFEN).	Ansaug- oder Austrittsöffnung der Innen- oder Außenanlage ist blockiert.	Behinderung beseitigen und Anlage wieder anlassen.
		Filter sind verstopft.	Behinderung beseitigen. Den Filter reinigen und Betrieb wieder aufnehmen. Siehe "Reinigung der Filter und der Innenanlage" auf Seite 28.

**HINWEIS:** Nach Stromausfall läuft die Anlage nicht automatisch wieder an. Sie müssen durch Drücken der POWER ON/OFF(NETZSTROM EIN/AUS)-Taste an der Fernbedienung die Anlage wieder anlassen.

Wenn keiner der oben beschriebenen Fälle zutrifft, schalten Sie den Hauptschalter aus und wenden sich an den Kundendienst des Händlers, von dem Sie die Klimaanlage gekauft haben, geben Sie die Modellbezeichnung an und beschreiben Sie das Problem. Versuchen Sie nicht, die Anlage selbst zu reparieren.

**In allen folgenden Fällen Hauptschalter ausschalten und Ihren Händler um Kundendienst bitten:**

- "CHECK" ("PRÜFEN") und danach "P1", "P2", "P3", "P4", "P5", "P7" oder "CENTRALLY CONTROLLED" ("ZENTRAL GESTEUERT") wird im Bedienungsfeld angezeigt.
- Die Schalter arbeiten nicht einwandfrei.
- Trennschalter schaltet häufig aus (oder Sicherung brennt häufig durch).
- Wasser ist aus Versehen in die Anlage geraten.
- Die Anlage ist undicht, und es tritt Wasser aus.
- Ein Fremdkörper ist versehentlich in die Klimaanlage geraten.
- Während des Betriebs sind ungewöhnliche Geräusche zu hören.

**Folgendes deutet nicht auf Fehlfunktionen hin:**

Gerüche wie Tabakgeruch oder Kosmetikduft können abgegeben werden, nachdem sie von der Anlage angesaugt wurden.

Geräusch von fließendem Wasser in der Innenanlage: Dies kann während oder nach dem Betrieb der Anlage auftreten und ist nur das Geräusch des in der Anlage umlaufenden Kühlmittels.

Ein Ticken in der Innenanlage: Dies kann unmittelbar nach Beginn oder Ende des Kühl- oder Heizvorgangs auftreten. Es wird dadurch verursacht, daß die Innenanlage aufgrund der Temperaturänderung sich geringfügig zusammenzieht oder ausdehnt.

Die Anzeige "CENTRALLY CONTROLLED" ("ZENTRAL GESTEUERT") erscheint in der LCD des Bedienungsfeldes: Diese Meldung erscheint von Zeit zu Zeit und zeigt keine Fehlfunktion an.

## F 4. Guide de dépannage

Avant de faire appel à un technicien pour les réparations, veuillez consulter le tableau suivant pour voir si votre problème ne peut pas être résolu très simplement.

Problème	Mentions sur l'affichage	Cause	Remède
L'appareil ne se met pas en marche.	La lampe pilote ne s'allume pas même lorsque le bouton POWER ON/OFF est enfoncé.	L'interrupteur principal est éteint.	Allumer l'interrupteur principal puis appuyer sur le bouton POWER ON/OFF pour allumer le climatiseur.
		Le fusible de l'interrupteur principal a sauté.	Remplacer le fusible.
		Le coupe-circuit de panne avec la mise à la terre de l'appareil extérieur est ouvert.	Réinitialiser le coupe-circuit de panne avec mise à la terre.
		Une coupure de courant s'est produite (voir REMARQUE ci-dessous).	Attendre que le courant se rétablisse puis appuyer sur le bouton POWER ON/OFF pour mettre l'appareil sous tension.
L'appareil ventile bien de l'air mais il ne rafraîchit ou ne réchauffe pas suffisamment la pièce.	La commande à distance indique que l'appareil est en fonctionnement.	Mauvais réglage de la température - par exemple, le mode COOL a été sélectionné mais le réglage de température souhaité est supérieur à la température ambiante de la pièce.	Vérifier la température définie sur la commande à distance et la température réelle à la prise d'air. Utiliser les boutons COOLER ou WARMER pour régler la température comme indiqué au paragraphe «Sélection d'une température» page 16.
		Les filtres sont obstrués.	Nettoyer les filtres et rallumer l'appareil. Voir le point «Nettoyage des filtres et de l'appareil intérieur» page 28.
		La sortie ou la prise d'air de l'appareil extérieur est obstruée.	Fermer la porte ou la fenêtre.
		A door or window has been left open.	Shut door or window.
L'appareil ne se met pas en marche immédiatement.	La commande à distance indique que l'appareil est en fonctionnement.	L'appareil attend trois minutes avant de se remettre en marche.	Attendre que l'appareil se remette en marche automatiquement. Le compresseur peut hésiter à se remettre en fonctionnement car un circuit de prévention contre la remise en fonctionnement directe a été introduit dans l'appareil extérieur pour protéger ledit compresseur.
L'appareil s'arrête peu après sa mise en marche.	L'affichage de vérification de la commande à distance indique «CHECK P6» (Vérifier P6) ou «CHECK P8» (Vérifier P8).	L'arrivée ou la sortie d'air de l'appareil extérieur ou intérieur est obstruée.	Retirer l'obstruction et remettre l'appareil en marche.
		Les filtres sont bouchés.	Retirer l'obstruction. Nettoyer les filtres et remettre l'appareil en marche. Voir «Nettoyage des filtres et de l'appareil intérieur» page 28.

**REMARQUE:** Après une coupure de courant, l'appareil ne se remet pas en marche automatiquement. Vous devez le remettre en marche en appuyant sur le bouton POWER ON/OFF de la commande à distance.

Si aucune des situations reprises ci-dessus ne correspond à la vôtre, veuillez éteindre l'interrupteur principal et contacter le représentant qui vous a vendu le climatiseur, en lui communiquant le nom du modèle et la nature du problème. Ne jamais essayer de réparer l'appareil par vous-même.

**Dans tous les cas suivants, veuillez éteindre l'interrupteur principal et contacter votre revendeur local pour une assistance technique:**

- Lorsque la mention «CHECK» suivie de «P1», «P2», «P3», «P4», «P5», «P7» ou «CENTRALLY CONTROLLED» (contrôle central) s'affiche à l'écran de la commande à distance.
- Lorsque les interrupteurs ne fonctionnent pas correctement.
- Lorsque le coupe-circuit s'active trop souvent (ou que le fusible saute fréquemment).
- Lorsque du liquide a accidentellement pénétré dans l'appareil.
- Lors de fuites d'eau provenant de l'appareil.
- Lorsqu'un corps étranger a accidentellement pénétré dans le climatiseur.
- Lorsqu'un bruit inhabituel se fait entendre pendant le fonctionnement de l'appareil.

**Les faits suivants n'indiquent pas un mauvais fonctionnement de l'appareil:**

Une émanation d'odeurs: des odeurs comme celles du tabac ou de produits cosmétiques peuvent persister après leur aspiration dans l'appareil.

Le son de liquide s'écoulant au sein de l'appareil intérieur: ceci peut se produire pendant ou après une période de fonctionnement et il s'agit simplement du bruit du liquide réfrigérant qui circule au sein de l'appareil.

Un son de cliquetis provenant de l'appareil intérieur: ce phénomène peut se produire lorsque le refroidissement ou le chauffage vient d'être activé ou arrêté. Il est dû au léger resserrement ou à une certaine dilatation de l'appareil intérieur suite au changement de température.

Le message «CENTRALLY CONTROLLED» (contrôle central) apparaissant à l'écran: de temps en temps, il se peut que ce message s'affiche à l'écran LCD; il n'indique en aucun cas un mauvais fonctionnement de l'appareil.

## SD 4. Felsökning

Innan du tillkallar en reparatör bör följande tabel kontrolleras för att se om det eventuellt finns en enkel lösning på problemet.

Problem	Display-meddelande	Orsak	Lösning
Enheten startar ej.	Pilotlampan slocknar ej trots att knappen POWER ON/OFF (PÅ/AV) trycks in.	Huvudströmbrytaren är frånslagen.	Slå på huvudströmbrytaren. Tryck sedan på knappen POWER ON/OFF (PÅ/AV) för att slå på enheten.
		Huvudsäkringens jordbrytare har smält.	Byt ut säkringen.
		Utomhusenhetens jordbrytare är öppen.	Nollställ jordbrytaren.
		Ett strömavbrott har inträffat (se OBS nedan).	Vänta tills strömmen återställs, tryck sedan på knappen POWER ON/OFF (PÅ/AV) för att slå på enheten.
Enheten blåser ut luft väl men kyler eller värmer inte upp rummet bra.	Fjärrkontrollen meddelar att enheten fungerar.	Felaktig temperaturinställning, t.ex. om kylningsläge valts men den önskade temperaturinställningen är högre än den aktuella rumstemperaturen.	Kontrollera den inställda temperaturen på fjärrkontrollen och temperaturen på luften som sugts in. Använd knapparna COOLER (SVALARE) och WARMER (VARMARE) och ställ in temperaturen så som beskrivs i "Inställning av temperatur" på sid 16.
		Filtren är blockerade.	Rengör filtren och starta enheten igen. Se "Rengöring av filter och inomhusenheten" på sid 28.
		Utomhusenhetens intag eller utlopp är blockerat.	Tag bort hindret.
		En dörr eller ett fönster är öppet.	Stäng dörren eller fönstret.
Enheten startar ej omedelbart.	Fjärrkontrollen meddelar att enheten fungerar.	Enheten väntar tre minuter innan den omstartas.	Vänta tills enheten omstartas automatiskt. Kompressorn kan tveka eftersom den har en krets som förhindrar återupptagande inbyggd i utomhusenheten för att skydda kompressorn.
Enheten stannar kort efter det att den startas.	Fjärrkontrollens display visar "CHECK P6" eller "CHECK P8".	Intagen eller utloppen på inomhus- eller utomhusenheten är blockerade.	Tag bort hindret och omstarta enheten.
		Filtren är blockerade.	Tag bort hindret. Rengör filtren och återuppta driften. Se "Rengöring av filter och inomhusenheten" på sid 28.

**OBS:** Efter ett strömavbrott omstartas inte enheten automatiskt. Du måste nollställa den genom att trycka på knappen POWER ON/OFF (PÅ/AV) på fjärrkontrollen.

Om inga av de ovanstående gäller bör huvudströmbrytaren stängas av och återförsäljaren från vilken du köpte luftkonditioneringsenheten kontaktas. Ange namnet på modellen och problemet. Försök ej att reparera enheten själv.

**Om följande händer, stäng av huvudströmbrytaren och kontakta din lokala återförsäljare för service:**

- "CHECK" följt av "P1", "P2", "P3", "P4", "P5", "P7" eller "CENTRALLY CONTROLLED" (CENTRALT STYRD) visas på kontrollpanelen.
- Knapparna fungerar ej korrekt.
- Överspänningsskyddet utlöses ofta (eller om säkringen smälter ofta).
- Vatten har av misstag stänkt på enheten.
- Vatten läcker ut ur enheten.
- Något har av misstag trillat in i luftkonditioneringsenheten.
- Ovanliga ljud hörs när enheten är i drift.

**Följande indikerar ej ett fel:**

Lukt: lukt från tobak eller kosmetika kan kvarstå efter det att de sugits in i enheten.

Ljud av vätska som flödar inuti enheten: Detta kan ske under eller efter drift och är endast ljudet av köldmedel som cirkulerar inuti enheten.

Tickande ljud inuti enheten: Detta kan ske när kylning eller uppvärmning just startat eller slutat. Det orsakas av att enheten krymper eller expanderar på grund av temperaturförändringen.

Meddelandet "CENTRALLY CONTROLLED" (CENTRALT STYRD) visas på LCD-panelen: Då och då kan detta meddelande visas på LCD-panelen, det anger ej ett fel.

## NL 4. Problemen en oplossingen

Controleer, voordat u een reparateur belt, de volgende tabel om te zien of er een eenvoudige oplossing voor uw probleem is.

Probleem	Melding op display	Oorzaak	Oplossing
Apparaat gaat niet aan.	Aan/uit-lampje begint niet te branden, zelfs niet wanneer de POWER ON/OFF (AAN/UIT) toets is ingedrukt.	De netspanning is niet ingeschakeld.	Schakel de netspanning in. Druk vervolgens op de POWER ON/OFF (AAN/UIT)-toets om het apparaat in te schakelen.
		De hoofdzekering is gesprongen.	Vervang de zekering.
		De aardlekschakelaar van het buitenapparaat is open.	Zet de aardlekschakelaar weer in de juiste positie.
		Er is een stroomonderbreking geweest (zie OPMERKING hieronder).	Wacht tot de stroom weer hersteld is en druk vervolgens op de POWER ON/OFF (AAN/UIT)-toets om het apparaat in te schakelen.
Het apparaat blaast goed lucht uit, maar de kamer wordt niet goed verwarmd of gekoeld.	Het bedieningspaneel geeft aan dat het apparaat werkt.	Verkeerde temperatuurinstelling - u heeft bijvoorbeeld de KOEL-stand gekozen, terwijl de temperatuur die u heeft ingesteld hoger is dan de huidige kamertemperatuur.	Controleer de temperatuurinstelling op het bedieningspaneel en de temperatuur van de lucht die wordt aangezogen. Gebruik de COOLER (KOELER) en WARMER (WARMER)-toetsen om de temperatuur in te stellen zoals beschreven in "De temperatuur instellen" op pagina 16.
		De filters zijn verstopt.	Maak het filter schoon en schakel het apparaat opnieuw in. Zie "Reinigen van de filters en het binnenapparaat" op bladzijde 28.
		De inlaat- of afvoeropening van het buitenapparaat is verstopt.	Verwijder het obstakel.
		Er staat nog een deur of raam open.	Doe deur of raam dicht.
Het apparaat start niet onmiddellijk.	Het bedieningspaneel geeft aan dat het apparaat werkt.	Het apparaat wacht drie minuten voordat het opnieuw start.	Wacht tot het apparaat automatisch opnieuw start. Het is mogelijk dat het even duurt voordat de compressor weer gaat werken, omdat er een wachttijd van 3 minuten is geprogrammeerd in het buitenapparaat ter bescherming van de compressor.
Het apparaat start en stopt dan vrijwel meteen weer.	Op het display van het bedieningspaneel wordt weergegeven: "CHECK (CONTROLEER) P6" of "CHECK (CONTROLEER) P8".	De inlaat- of uitvoeropening van het buitenapparaat is verstopt.	Verwijder het obstakel en start het apparaat opnieuw.
		De filters zijn verstopt.	Verwijder het obstakel. Maak de filters schoon en start het apparaat opnieuw. Zie "Reinigen van de filters en het binnenapparaat" op bladzijde 28.

**OPMERKING:** Na een stroomonderbreking start het apparaat niet automatisch opnieuw. U moet hiervoor op de POWER ON/OFF (AAN/UIT)-toets op het bedieningspaneel drukken.

Als geen van bovenstaande oplossingen helpt, dient u de netschakelaar uit te schakelen en contact op te nemen met de zaak waar u de airconditioner gekocht heeft. Noem altijd het model en het soort probleem. Probeer het apparaat niet zelf te repareren.

**In de volgende gevallen dient u de netschakelaar uit te schakelen en contact op te nemen met de plaatselijke dealer:**

- Op het display staat "CHECK" (CONTROLEER) gevolgd door "P1", "P2", "P3", "P4", "P5", "P7" of "CENTRALLY CONTROLLED" (CENTRAAL BESTUURD).
- De schakelaars werken niet goed.
- De stroomverbreker schiet vaak los (of de zekering springt regelmatig).
- Er is per ongeluk water in het apparaat gekomen.
- Er lekt water uit het apparaat.
- Er is per ongeluk iets in de airconditioner gevallen.
- Tijdens de werking klinkt een abnormaal geluid.

**De volgende zaken wijzen niet op een storing:**

Geur: geuren zoals van tabak of parfum blijven hangen, zelfs nadat ze in het apparaat zijn gezogen.

Geluid van vloeistof die binnen het binnenapparaat stroomt: dit kan tijdens of na de werking optreden en is gewoon het geluid van koelstof die binnenin het apparaat circuleert. Tikkend geluid in het binnenapparaat: dit kan te horen zijn wanneer het koelen of verwarmen net begonnen of gestopt is. Het wordt veroorzaakt doordat het binnenapparaat enigszins krimpt of uitzet als gevolg van de temperatuurwisseling.

Het bericht "CENTRALLY CONTROLLED" (CENTRAAL BESTUURD) verschijnt op het LCD-paneel: dit bericht kan nu en dan op het LCD-paneel verschijnen. Dit duidt niet op een storing.

## 4. Ricerca dei guasti

Prima di chiamare un tecnico, fare riferimento alla seguente tabella per controllare se l'inconveniente può essere risolto in un modo più semplice.

Inconveniente	Letture sul display	Causa	Soluzione
L'unità non si avvia.	La spia luminosa non si accende anche quando si preme il pulsante POWER ON/OFF (ACCENSIONE/SPEGNIMENTO).	L'interruttore di alimentazione principale è sulla posizione di spento.	Accendere l'interruttore di alimentazione principale. Premere poi il pulsante POWER ON/OFF per accendere l'unità.
		Il fusibile di alimentazione principale è bruciato.	Sostituire il fusibile.
		L'interruttore di dispersione verso terra è aperto.	Ripristinare l'interruttore di dispersione verso terra.
		Si è verificata un'interruzione di corrente (vedere la NOTA sottostante).	Attendere la riattivazione della corrente e premere poi il pulsante POWER ON/OFF per accendere l'unità.
L'unità scarica l'aria in modo corretto, ma raffredda o riscalda la stanza in modo insufficiente.	Il comando a distanza indica che l'unità sta funzionando.	Impostazione non corretta della temperatura - ad esempio, è stato selezionata la modalità COOL (RAFFREDDAMENTO), ma la temperatura impostata è superiore alla temperatura attuale della stanza.	Controllare la temperatura impostata sul comando a distanza e la temperatura attuale dell'aria in entrata. Utilizzare i pulsanti COOLER (PIÙ FREDDO) e WARMER (PIÙ CALDO) per selezionare la temperatura desiderata, conformemente a quanto descritto nella sezione "Impostazione della temperatura" a pagina 16.
		I filtri sono intasati.	Pulire i filtri e riprendere il funzionamento dell'unità. Vedere la sezione "Pulizia dei filtri e della sezione interna" a pagina 28.
		L'ingresso o l'uscita della sezione esterna sono ostruiti.	Eliminare l'ostruzione.
		Una porta od una finestra sono rimaste aperte.	Chiudere la porta o la finestra.
L'unità non si avvia immediatamente.	Il comando a distanza indica che l'unità sta funzionando.	L'unità attende tre minuti prima di iniziare a funzionare.	Attendere che l'unità riprenda a funzionare automaticamente. Il compressore può esitare a riprendere il funzionamento in quanto la sezione esterna incorpora un circuito che, allo scopo di proteggere il compressore, impedisce la ripresa del funzionamento dell'unità.
L'unità si arresta subito dopo l'avvio.	Il display del comando a distanza visualizza i messaggi "CHECK P6" (CONTROLLARE P6) o "CHECK P8" (CONTROLLARE P8).	L'ingresso o l'uscita delle sezioni interna od esterna sono ostruiti.	Eliminare l'ostruzione e riavviare l'unità.
		I filtri sono intasati.	Eliminare l'ostruzione. Pulire il filtro e riavviare l'unità. Vedere la sezione "Pulizia dei filtri e della sezione interna" a pagina 28.

**NOTA:** Dopo un'interruzione di corrente, l'unità non riprenderà a funzionare automaticamente. Sarà possibile riavviarla premendo il pulsante POWER ON/OFF (ACCENSIONE/SPEGNIMENTO) del comando a distanza.

Se nessuna delle indicazioni fornite qui sopra consente la ripresa del funzionamento dell'unità, spegnere l'interruttore di alimentazione principale e contattare il distributore presso cui è stato effettuato l'acquisto. Comunicargli il nome del modello e la natura del problema. Non cercare di riparare l'unità da soli.

**In uno qualsiasi dei casi seguenti, spegnere l'interruttore di alimentazione principale e contattare il distributore locale per ottenere assistenza:**

- Il messaggio "CHECK" (CONTROLLARE) seguito da "P1", "P2", "P3", "P4", "P5", "P7" o "CENTRALLY CONTROLLED" (CONTROLLATO CENTRALMENTE) è visualizzato sul quadro comandi.
- Gli interruttori non funzionano correttamente.
- L'interruttore di circuito scatta frequentemente (oppure il fusibile si brucia frequentemente).
- È stata spruzzata incidentalmente dell'acqua sull'unità.
- L'unità presenta delle perdite d'acqua.
- Un oggetto è incidentalmente caduto all'interno del condizionatore.
- Viene percepito un rumore anormale durante il funzionamento.

**Ciò che segue non è un segno indicativo di un eventuale malfunzionamento dell'unità:**

Odori: odori come quello del tabacco o di cosmetici possono persistere anche dopo che sono stati aspirati nell'unità.

Rumore di liquido che si muove all'interno della sezione interna: questo fatto può essere riscontrato durante o dopo il funzionamento, ed è semplicemente il rumore del refrigerante all'interno dell'unità.

Ticchettio proveniente dalla sezione interna: ciò può verificarsi immediatamente dopo l'inizio o l'arresto del raffreddamento o del riscaldamento, a seguito di un restringimento o di una dilatazione dell'unità causati da una variazione della temperatura.

Visualizzazione del messaggio "CENTRALLY CONTROLLED" (CONTROLLATO CENTRALMENTE) sul pannello LCD: è possibile che questo messaggio appaia ogni tanto sul pannello LCD. Questo non è assolutamente un segno indicativo di un malfunzionamento dell'unità.

## ES 4. Localización de fallos

Antes de llamar al servicio técnico, compruebe la tabla siguiente para ver si hay alguna solución fácil a su problema.

Problema	Lectura en el display	Causa	Solución
La unidad no se pone en marcha.	La luz piloto no se enciende cuando se presiona POWER ON/OFF.	El interruptor principal está desconectado.	Active el interruptor principal y luego presione el botón POWER ON/OFF para encender la unidad.
		Se ha fundido el fusible principal.	Sustituya el fusible.
		Está obstruida la entrada o la salida de aire de la unidad exterior.	Cierre el diferencial de toma de tierra.
		Ha habido un corte de luz (véase la NOTA abajo).	Espere a que vuelva la electricidad y pulse POWER ON/OFF para poner en marcha la unidad.
La unidad descarga bien el aire pero no enfría ni calienta bien la habitación.	El controlador remoto indica que la unidad está funcionando.	Ajuste incorrecto de temperatura. Por ejemplo, ha elegido COOL pero el ajuste de temperatura es superior a la temperatura ambiente actual.	Compruebe la temperatura en el controlador remoto y la temperatura de entrada de aire. Use los botones COOLER y WARMER para fijar la temperatura según se describe en «Ajuste de la Temperatura» en la página 17.
		Los filtros están obstruidos.	Limpie el filtro y vuelva a poner en marcha la unidad. Consulte «Limpieza de los filtros y de la unidad interior» en página 29.
		Outdoor unit's intake or outlet is obstructed.	Elimine la obstrucción.
		Se ha dejado una puerta o ventana abierta.	Cierre ventanas y puertas.
La unidad no se pone inmediatamente en marcha.	El controlador remoto indica que la unidad está en funcionamiento.	La unidad está esperando tres minutos antes de ponerse en marcha.	Espere a que la unidad se ponga automáticamente en marcha. El compresor puede que espere antes de ponerse en marcha al tener incorporado un circuito de prevención de tres minutos en la unidad exterior para proteger el compresor.
La unidad se para poco después de ponerse en marcha.	El controlador remoto indica en el display de comprobación «CHECK P6» o «CHECK P8».	La entrada o salida de aire de la unidad interior o exterior está obstaculizada.	Elimine la obstrucción y ponga de nuevo en marcha la unidad.
		Los filtros están obstruidos.	Elimine la obstrucción, limpie el filtro y vuelva a poner en marcha la unidad. Consulte «Limpieza de los filtros y de la unidad interior» en página 29.

**NOTA:** Tras un corte de fluido eléctrico, la unidad no se pondrá automáticamente en marcha. Deberá presionar el botón POWER ON/OFF en el controlador remoto.

Si ninguno de los fallos descritos arriba se aplica a su problema, desconecte el interruptor principal y llame al distribuidor al que adquirió el aparato de aire acondicionado; dígame el modelo y la naturaleza del problema. No intente reparar usted mismo la unidad.

**En cualquiera de los casos siguientes desconecte el interruptor principal y contacte con su distribuidor local para servicio técnico:**

- «CHECK» seguido de «P1», «P2», «P3», «P4», «P5», «P7» o «CENTRALLY CONTROLLED» en el display del panel de control.
- Los conmutadores no funcionan correctamente.
- El diferencial salta con frecuencia (o saltan los fusibles con frecuencia).
- Se ha vertido accidentalmente agua en la unidad.
- Pérdidas de agua en la unidad.
- Algo ha entrado accidentalmente en la unidad.
- Se escucha un ruido inusual durante el funcionamiento.

**Lo siguiente no supone un funcionamiento incorrecto:**

Olores: Los olores como tabaco o cosméticos pueden perdurar tras haber sido absorbidos por la unidad.

Ruido de líquido dentro de la unidad interior: Esto puede suceder durante o después del funcionamiento y no es más que el refrigerante que circula dentro de la unidad.

Ruido de «clics» en la unidad interior: Esto puede suceder cuando acaba de empezar o de acabar el proceso de enfriado o calentamiento. El ruido lo causa la ligera expansión y contracción por los cambios de temperatura en la unidad.

El mensaje «CENTRALLY CONTROLLED» en el display LCD: De vez en cuando puede aparecer este mensaje. No indica mal funcionamiento.



**PR 4. Avarias**

Antes de chamar um técnico, verifique os pontos que seguem para ver se encontra uma solução simples ao seu problema.

Problema	Leitura do visor	Causa	Solução
O aparelho não arranca.	A lâmpada-piloto não acende mesmo quando se apoia no botão POWER ON/OFF.	O interruptor de alimentação principal está desligado.	Ligue a alimentação. Depois, carregue no botão POWER ON/OFF para ligar o aparelho.
		O fusível da alimentação principal está queimado.	Substitua o fusível.
		O disjuntor de terra em caso de avaria da unidade exterior está aberto.	Reposicione o disjuntor de terra em caso de avaria.
		Houve um corte de corrente (Ver NOTA abaixo).	Aguarde que a corrente seja restabelecida. Depois, carregue no botão POWER ON/OFF para ligar o aparelho.
O aparelho descarrega bem o ar, mas não arrefece nem aquece bem a peça.	O controlador remoto mostra que o aparelho está a funcionar.	Regulação incorrecta da temperatura - por ex. você seleccionou o modo COOL, mas a regulação da temperatura desejada é superior à temperatura habitual da peça.	Verifique a temperatura regulada no controlador remoto e a temperatura real de admissão de ar. Utilize os botões COOLER e WARMER para regular a temperatura tal como se descreve na "Seleção da temperatura", página 17.
		Os filtros estão entupidos.	Limpe o filtro e retome a operação. Veja a secção "Limpeza dos filtros e da unidade interior", página 29.
		A admissão ou a saída da unidade exterior está obstruída.	Elimine a obstrução.
		A porta ou a janela ficaram abertas.	Feche a porta ou a janela.
O aparelho não arranca imediatamente.	O controlador remoto mostra que o aparelho está a funcionar.	O aparelho aguarda três minutos antes de recomeçar a funcionar.	Aguarde que o aparelho recomece a funcionar automaticamente. O compressor pode não retomar o funcionamento porque o circuito de prevenção de retoma de três minutos está incorporado na unidade exterior para protecção do compressor.
O aparelho pára logo que arranca.	O visor de verificação do controlador remoto indica "VERIFICAR P6" ou "VERIFICAR P8".	A admissão ou a saída da unidade interior ou exterior está obstruída.	Elimine a obstrução e volte a ligar o aparelho.
		Os filtros estão entupidos.	Elimine a obstrução. Limpe o filtro e retome a operação. Veja a secção "Limpeza dos filtros e da unidade interior", página 29.

**NOTA:** Após um corte de corrente, o aparelho não recomeça automaticamente a funcionar. É necessário voltar a ligá-lo, carregando no botão POWER ON/OFF do controlador remoto.

Se nada do que precede der resultado, desligue o interruptor principal e contacte o concessionário onde comprou o aparelho de ar condicionado, indicando-lhe o modelo e a natureza do problema. Não tente reparar o aparelho você mesmo.

**Em qualquer dos seguintes casos, desligue o interruptor principal e peça assistência ao seu distribuidor local:**

- "VERIFICAR" seguido de "P1", "P2", "P3", "P4", "P5", "P7" ou "CONTROLADO CENTRALMENTE" aparece no ecrã no painel de controlo.
- Os interruptores não funcionam correctamente.
- O disjuntor de circuito dispara frequentemente (ou o fusível queima-se frequentemente).
- Entraram acidentalmente borrifos de água no aparelho.
- Há fugas de água no aparelho.
- Caiu algo acidentalmente dentro do aparelho de ar condicionado.
- Ouve-se um ruído estranho durante o funcionamento.

**O que segue não indica qualquer mau funcionamento:**

Cheiros: cheiros como o do tabaco ou de cosméticos podem persistir depois de o aparelho os ter aspirado.

Som de líquido correndo na unidade interior: isto acontece durante ou após o funcionamento e é simplesmente o som do refrigerante que circula no interior do aparelho.

Ligeiro som proveniente da unidade interior: isto pode ocorrer exactamente no início ou no fim do arrefecimento ou do aquecimento. É causado pela contracção ou expansão da unidade interior devida à mudança de temperatura.

A mensagem "CONTROLADO CENTRALMENTE" aparece no painel LCD: de tempos a tempos, esta mensagem pode surgir no painel LCD sem que isso indique qualquer mau funcionamento.

## DK 4. Fejlfinding

Før De tilkalder en reparatør, kan De rådføre Dem med følgende tabel, for at se om der er en enkel løsning på Deres problem.

Problem	Visning på display	Årsag	Løsning
Enheden vil ikke starte.	Kontrollampen tændes ikke, selv ikke når der trykkes på knappen POWER ON/OFF (tænd/sluk).	Der er slukket på hovedafbryderen.	Tænd på hovedafbryderen. Tryk derefter på knappen POWER ON/OFF (tænd/sluk) for at tænde for enheden.
		Main power fuse has blown.	Erstat sikringen.
		Udendørsenhedens jordfejlfafbryder er åben.	Nulstil jordfejlfafbryderen.
		Der er strømafbrydelse (se BEMÆRKNING nedenfor).	Vent til strømmen er genoprettet, tryk derefter på knappen POWER ON/OFF (tænd/sluk) for at tænde for enheden.
Enheden afgiver godt nok luft, men afkøler eller opvarmer ikke lokalet ordentligt.	Fjernstyringen viser at enheden arbejder.	Upassende temperaturindstilling - f.eks. har De valgt COOL (afkøling) tilstand, men indstillingen af den ønskede temperatur er højere end den aktuelle rumtemperatur.	Kontroller temperatur på fjernstyringen og temperaturen på den aktuelle indtagsluft. Brug knapperne COOLER (køligere) og WARMER (varmere) for at indstille temperaturen som beskrevet i "Indstilling af temperatur" på side 17.
		Filtrene er tilstoppet	Rengør filtrene og start igen. Se "Rengøring af filtre og den indendørs enhed" på side 29.
		Indtaget eller afgang på den udendørs enhed er blokeret.	Fjern blokeringen.
		En dør eller et vindue er åbent.	Luk døren eller vinduet.
Enheden starter ikke med det samme.	Fjernstyringen viser, at enheden arbejder.	Enheden venter i tre minutter, før den starter igen.	Vent indtil enheden automatisk starter igen. Kompressoren kan tøve med at gå i gang igen, fordi der for at beskytte kompressoren er indbygget et kredsløb i den udendørs enhed, for at forhindre at denne går i gang igen indenfor tre minutter.
Enheden stopper kort tid efter start.	Fjernstyringens kontrolpanel viser "CHECK P6" eller "CHECK P8".	Den indendørs eller udendørs enheds indtag eller afgang er blokeret.	Fjern blokeringen og start enheden igen.
		Filtrene er tilstoppet.	Fjern blokeringen. Rengør filtrene og start igen. Se "Rengøring af filtrene og den indendørs enhed" på side 29.

**BEMÆRKNING:** Efter en strømafbrydelse starter enheden ikke igen automatisk. De bliver nødt til at starte den igen ved at trykke på knappen POWER ON/OFF (tænd/sluk) på fjernstyringen.

Hvis intet af det ovenstående virker, sluk på hovedafbryderen og kontakt den forhandler, De købte aircondition-anlægget fra, idet De angiver modelnavnet og problemet. Prøv ikke at løse problemet selv.

I et hvilket som helst af disse tilfælde skal De slukke for hovedafbryderen og kontakte Deres lokale forhandler for service:

- Kontrolpanelet viser "CHECK" efterfulgt af "P1", "P2", "P3", "P4", "P5", "P7" eller "CENTRALLY CONTROLLED" (centralt styret).
- Kontakterne virker ikke korrekt.
- Afbryderen udløses ofte (eller sikringerne går ofte).
- Der er utilsigtet komme vand ind i enheden.
- Enheden lækker vand.
- Der er utilsigtet faldet noget ind i aircondition-anlægget.
- Der høres usædvanlige lyde under drift.

**Følgende indikerer ikke funktionssvigt:**

Lugte: lugte såsom tobaks- eller parfumelugte kan afgives efter de er blevet suget ind i enheden.

Lyden af væske, der flyder indeni den indendørs enhed: dette kan forekomme under eller efter drift og er simpelthen lyden af kølemiddel, der cirkulerer indeni enheden.

Tikkende lyd, der kommer fra den indendørs enhed: dette kan forekomme, når afkøling eller opvarmning netop er begyndt eller afsluttet. Det er forårsaget af, at den indendørs enhed skrumper eller udvider sig en anelse på grund af temperaturændringer.

Meddelelsen "CENTRALLY CONTROLLED" (centralt styret) fremkommer på LCD panelet: fra tid til anden kan denne meddelelse fremkomme på LCD panelet. Dette angiver ikke noget funktionssvigt.

## GR 4. Εντοπισμός βλαβών

Πριν καλέσετε κάποιο ειδικό για επισκευή της μονάδας, ελέγξτε από τον πιο κάτω πίνακα για να διαπιστώσετε εάν υπάρχει απλή λύση στο πρόβλημά σας.

Πρόβλημα	Ένδειξη που εμφανίζεται	Αιτία	Λύση
Η μονάδα δεν ξεκινά.	Το ενδεικτικό λαμπάκι δεν ανάβει ακόμη κι όταν πατιέται το κουμπί με την ένδειξη POWER ON/OFF (διακόπτης λειτουργίας).	Ο ηλεκτρικός διακόπτης είναι κλειστός.	Ανοίξτε τον ηλεκτρικό διακόπτη. Μετά πατήστε το κουμπί με την ένδειξη POWER ON/OFF (διακόπτης λειτουργίας) για να ανοίξει η μονάδα.
		Η ασφάλεια του ηλεκτρικού διακόπτη έχει καεί.	Αντικαταστήστε την ασφάλεια.
		Ο διακόπτης ηλεκτρικού κυκλώματος της εξωτερικής μονάδας είναι ανοικτός.	Ρυθμίστε το διακόπτη ηλεκτρικού κυκλώματος.
		Έχει συμβεί διακοπή του ηλεκτρικού ρεύματος (Βλέπε ΣΗΜΕΙΩΣΗ πιο κάτω).	Περιμένετε μέχρις ότου επανέλθει το ρεύμα, μετά πατήστε το κουμπί με την ένδειξη POWER ON/OFF (διακόπτης λειτουργίας) για να ανοίξει η μονάδα.
Η αποβολή του αέρα από την μονάδα γίνεται κανονικά, αλλά ο κλιματισμός με κρύο ή θερμό αέρα δεν είναι κανονικός.	Η ένδειξη που εμφανίζεται στο χειριστήριο δείχνει ότι η μονάδα λειτουργεί.	Αντικανονική ρύθμιση θερμοκρασίας - π.χ. έχετε επιλέξει λειτουργία για κλιματισμό με κρύο αέρα (COOL), αλλά η επιθυμητή θερμοκρασία που έχετε τοποθετήσει είναι υψηλότερη της θερμοκρασίας που υπάρχει τώρα στο δωμάτιο.	Ελέγξτε τη θερμοκρασία που έχει καθοριστεί στο τηλεχειριστήριο και την πραγματική θερμοκρασία του αέρα εισαγωγής. Χρησιμοποιήστε τα κουμπιά με τις ενδείξεις COOLER (πιο κρύος) και WARMER (πιο ζεστός) για να τοποθετήσετε τη θερμοκρασία όπως περιγράφεται στο κεφάλαιο "Επιλογή θερμοκρασίας" στη σελίδα 17.
		Τα φίλτρα είναι φραγμένα.	Καθαρίστε το φίλτρο και θέστε πάλι σε λειτουργία τη μονάδα. Βλέπε "Καθάρισμα των φίλτρων και της εσωτερικής μονάδας" στη σελίδα 29.
		Οι γρίλλες εισαγωγής ή εξαγωγής του αέρα στην εξωτερική μονάδα φράσσονται.	Απομακρύνετε το εμπόδιο.
		Πόρτα ή παράθυρο έχει μείνει ανοιχτό.	Κλείστε την πόρτα ή το παράθυρο.
Η μονάδα δεν ξεκινά αμέσως.	Η ένδειξη που εμφανίζεται στο χειριστήριο δείχνει ότι η μονάδα λειτουργεί.	Η μονάδα περιμένει τρία λεπτά πριν αρχίσει πάλι.	Περιμένετε μέχρις ότου ξαναρχίσει η μονάδα αυτόματα. Ο συμπιεστής ενδέχεται να διστάζει να αρχίσει πάλι τη λειτουργία του επειδή, για την προστασία του συμπιεστή, στην εξωτερική μονάδα έχει ενσωματωθεί μηχανισμός που παρεμποδίζει την επαναλειτουργία του συμπιεστή για τρία λεπτά.
Η μονάδα σταματά αμέσως μετά την εκκίνηση.	Η ένδειξη που εμφανίζεται στο χειριστήριο δείχνει "CHECK P6" (ελέγξτε στη σελίδα 6) ή "CHECK P8" (ελέγξτε στη σελίδα 8).	Οι γρίλλες εισαγωγής ή εξαγωγής του αέρα στην εξωτερική ή στην εσωτερική μονάδα φράσσονται.	Απομακρύνετε το εμπόδιο και θέστε πάλι σε λειτουργία τη μονάδα.
		Τα φίλτρα είναι φραγμένα.	Απομακρύνετε το εμπόδιο. Καθαρίστε το φίλτρο και θέστε πάλι σε λειτουργία τη μονάδα. Βλέπε "Καθάρισμα των φίλτρων και της εσωτερικής μονάδας" στη σελίδα 29.

**ΣΗΜΕΙΩΣΗ:** Μετά από διακοπή του ηλεκτρικού ρεύματος, η μονάδα δεν ξαναρχίζει αυτόματα. Πρέπει να τη θέσετε σε λειτουργία πατώντας το κουμπί με την ένδειξη POWER ON/OFF (διακόπτης λειτουργίας) στο τηλεχειριστήριο.

Εάν καμία από τις ενέργειες που σας προτείνουμε στον πίνακα πιο πάνω δεν έχει αποκαταστήσει τη βλάβη στη συσκευή σας, κλείστε τον ηλεκτρικό διακόπτη και επικοινωνήστε με το κατάστημα που αγοράσατε τη συσκευή, τους οποίους να ενημερώσετε για το μοντέλο που έχετε και τη φύση του προβλήματος. Μην επιχειρήσετε να επιδιορθώσετε τη μονάδα οι ίδιοι.

**Σε κάθε μία από τις πιο κάτω περιπτώσεις, κλείστε τον ηλεκτρικό διακόπτη και επικοινωνήστε με τον αντιπρόσωπο της περιοχής σας για επισκευή:**

- Η ένδειξη "CHECK" (έλεγχος) που εμφανίζεται στο ταμπλώ ελέγχου ακολουθείται από "P1", "P2", "P3", "P4", "P5", "P7", ή "CENTRALLY CONTROLLED" (κεντρικός έλεγχος).
- Οι διακόπτες δεν λειτουργούν κανονικά.
- Ο διακόπτης του κυκλώματος ενεργοποιείται συχνά (ή η ασφάλεια καίγεται συχνά).
- Νερό έχει μπει τυχαία μέσα στη μονάδα.
- Υπάρχει διαρροή από τη μονάδα.
- Κάτι έπεσε τυχαία μέσα στη μονάδα.
- Στη διάρκεια λειτουργίας της μονάδας ακούγεται ασυνήθιστος θόρυβος.

**Τα πιο κάτω δεν δείχνουν ελαττωματική λειτουργία της μονάδας:**

Οσμές: μυρωδιές όπως αυτές από το κάπνισμα ή από καλλυντικά ενδεχομένως να επιμένουν μετά την απορρόφησή τους μέσα στη μονάδα.  
 Ο ήχος από υγρό που ρέει μέσα στην εσωτερική μονάδα: ο ήχος αυτός ενδεχομένως να ακούγεται τόσο στη διάρκεια ή και μετά τη λειτουργία της μονάδας, οφείλεται στον ήχο που παράγεται από την κυκλοφορία του ψυκτικού υγρού στο εσωτερικό της μονάδας.  
 Ο ήχος τικ-τακ που προέρχεται μέσα από την εσωτερική μονάδα: ο ήχος αυτός παράγεται μόλις αρχίζει ή μόλις σταματά ο κλιματισμός με κρύο ή με θερμό αέρα. Οφείλεται σε ελαφρή συστολή ή διαστολή της εσωτερικής μονάδας εξαιτίας της μεταβολής των θερμοκρασιών.  
 Το μήνυμα "CENTRALLY CONTROLLED" (κεντρικός έλεγχος) που εμφανίζεται στο ταμπλώ: από καιρό σε καιρό αυτό το μήνυμα εμφανίζεται στο ταμπλώ. Δεν σημαίνει ελαττωματική λειτουργία της μονάδας.

## TR 4. Arızanın bulunması ve giderilmesi

Tamirciyi çağırılmadan önce sorunun basit bir şekilde çözümlenip çözülemeyeceğini saptamak için aşağıdaki tabloya bakınız.

Sorun	Ekrandaki görüntü	Nedeni	Çözümü
Cihaz çalıştırılmıyor.	POWER ON/OFF (açma/kapama) düğmesine basılınca pilot lamba yanmıyor.	Ana elektrik şalteri kapalı durumda.	Ana elektrik şalterini açınız. Sonra POWER ON/OFF (açma/kapama) düğmesine basarak cihazı çalıştırınız.
		Ana sigorta atmış.	Sigortayı değiştiriniz.
		Dış ünitenin toprak arıza devre kesicisi açık durumda.	Toprak devre kesicisini tekrar kurunuz.
		Elektrik kesilmiş (aşağıdaki NOT'a bakınız).	Elektriğin gelmesini bekleyin1; sonra POWER ON/OFF (açma/kapama) düğmesine basarak cihazı çalıştırınız.
Cihaz iyi şekilde hava basıyor ama odayı iyi soğutmuyor veya ısıtmıyor.	Uzaktan kumanda ünitesi cihazın çalıştığını gösteriyor.	Sıcaklık ayarı doğru yapılmamış. Örneğin, COOL (Soğuk) modunu seçmişsiniz ama sıcaklık ayarı odanın mevcut sıcaklığından yüksek.	Uzaktan kumanda ünitesindeki sıcaklık ayarına ve fiili giren hava sıcaklığına bakınız. COOLER (daha soğuk) ve WARMER (daha sıcak) düğmelerine basarak sayfa 17'deki "Sıcaklık değerinin seçilmesi" bölümünde belirtilen şekilde sıcaklık ayarını yapınız.
		Filtreler tıkanmış.	Filtreyi temizleyiniz ve tekrar çalıştırınız. Sayfa 29'deki "Filtrelerin ve iç ünitenin temizlenmesi" bölümüne bakınız.
		Dış ünitenin giriş veya çıkışı engellenmiş.	Engeli kaldırınız.
		Kapı veya pencere açık bırakılmış.	Kapı veya pencereyi kapatınız.
Cihaz derhal çalışmıyor.	Uzaktan kumanda ünitesi cihazın çalıştığını gösteriyor.	Cihaz üç dakika bekleddikten sonra çalışmaya başlıyor.	Cihazın otomatik olarak çalışmasını bekleyiniz. Kompresörü korumak için dış üniteye takılmış olan yeniden çalışmayı 3 dakika geciktirme devresi nedeniyle kompresör çalışmakta tereddüt ediyor olabilir.
Cihaz çalışmaya başladıktan hemen sonra duruyor.	Uzaktan kumanda ünitesi kontrol ekranında "CHECK (kontrol) P6" ya da "CHECK P8" ibareleri görünüyör.	İç veya dış ünitenin giriş veya çıkışlarının önünde engel var.	Engeli kaldırınız ve tekrar çalıştırınız.
		Filtreler tıkanmış.	Engeli kaldırınız. Filtreyi temizleyiniz ve tekrar çalıştırınız. Sayfa 29'deki "Filtrelerin ve iç ünitenin temizlenmesi" bölümüne bakınız.

**NOT: Elektrik kesilmelerinden sonra cihaz otomatik olarak tekrar çalışmaya başlamaz. Çalıştırmak için POWER ON/OFF (açma/kapama) düğmesine basınız.**

Eğer yukarıdaki durumlardan hiçbiri geçerli değilse ana elektrik şalterini kapatıp klima cihazını satın aldığınız yetkili satıcıyla temas kurunuz ve kendisine modelin adını ve sorunun niteliğini bildiriniz. Cihazı bizzat onarmaya kalkışmayınız.

**Aşağıdaki durumlardan herhangi birinin meydana gelmesi halinde ana elektrik şalterini kapatıp servis için yerel yetkili satıcınızı arayınız:**

- Kontrol panelinde "CHECK" (kontrol) ve "P1", "P2", "P3", "P4", "P5", "P7" veya "CENTRALLY CONTROLLED" (Merkezi kontrol altında) ibarelerinin görünmesi.
- Anahtarların doğru çalışmaması.
- Devre kesicinin sık sık cihazı durdurması (ya da sigortanın sık sık atması).
- Yanlışlıkla cihazın içine su sıçraması.
- Cihazdan su sızması.
- Klima cihazının içine yanlışlıkla birşeyin düşürülmesi.
- Cihazın çalışması sırasında olağandışı bir gürültü duyulması.

**Aşağıdaki durumlar ise arıza belirtisi değildir:**

**Kokular:** Tütün ve kozmetik kokuları gibi kokular cihaz tarafından emildikten sonra bir süre devam edebilir.

**İç ünitenin içinden akan sıvı sesinin duyulması:** Bu ses cihazın çalışması sırasında veya çalışmadan sonra duyulabilir ve cihaz içindeki soğutucu dolaşımının sesinden ibarettir.

**İç üniteden tıklama seslerinin duyulması:** Bu ses soğutma veya ısıtma işleminin başlamasından veya durmasından hemen sonra duyulabilir. Sıcaklık değişikliği nedeniyle iç ünitenin biraz küçülmesinden veya genişlemesinden kaynaklanır.

**LCD panelinde "CENTRALLY CONTROLLED" (Merkezi kontrol altında) mesajının görüntülenmesi:** Zaman zaman LCD panelinde bu mesaj görünebilir. Bu, bir arıza belirtisi değildir.



---

This product is designed and intended for use in the residential,  
commercial and light-industrial environment.

- The product at hand is based on the following EU regulations:
- Low Voltage Directive 73/23/EEC
  - Electromagnetic Compatibility Directive 89/336/EEC
  - Machinery Directive 98/37/EC

Please be sure to put the contact address/telephone number on  
this manual before handing it to the customer.